

表布の裁ち方

数字のないところは1cmの縫い代を付けます。

☐ = 接着芯をはる位置

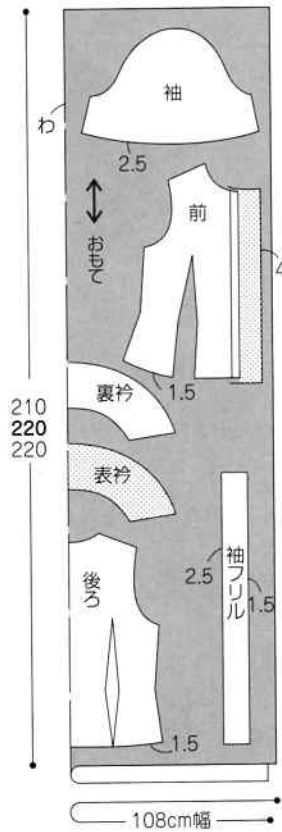

材料		S	M	L
表布 (40s ブロード)	108cm 幅	2m10cm	2m20cm	2m20cm
接着芯	90cm 幅	70cm	70cm	70cm
ボタン	直径 1.1cm	7個	7個	7個
ゴムテープ	1cm 幅	60cm	60cm	60cm

4ページ3
実物大の型紙 B 面

製図

製図中の ☐ (グレーの部分) は実物大の型紙です。
袖フリルは実物大の型紙がついていませんので、各自製図をします。

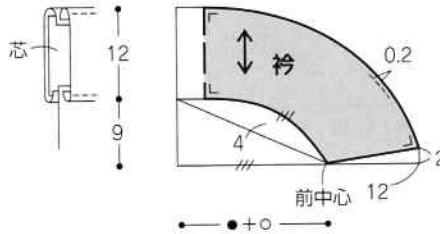

数字の見方
Sサイズ
Mサイズ
Lサイズ
1つしかない
数字は共通

※縫い始める前に芯をはり、脇線、肩線にジグザグミシンをかける

作り方

1. 前端を縫う

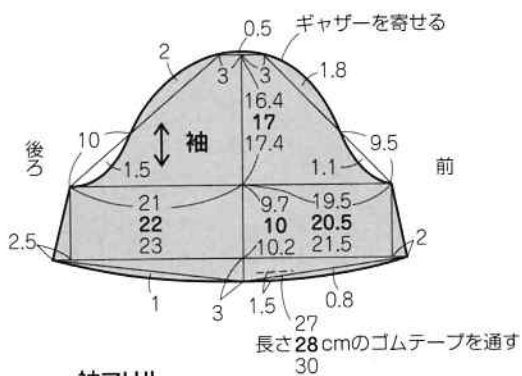
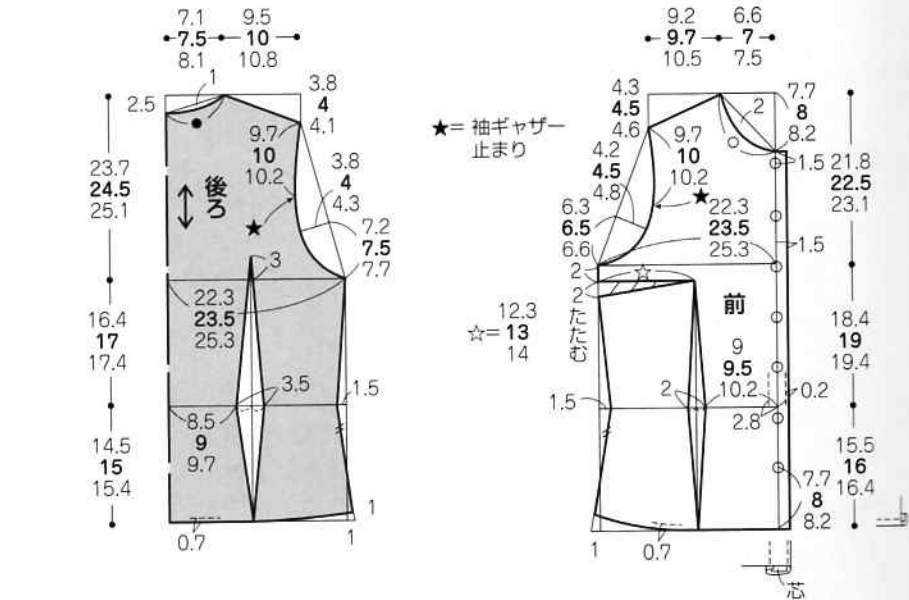
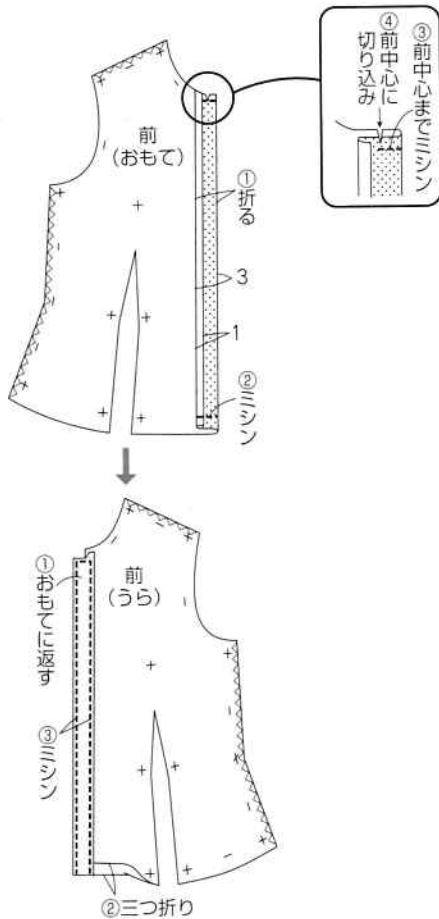

袖フリル

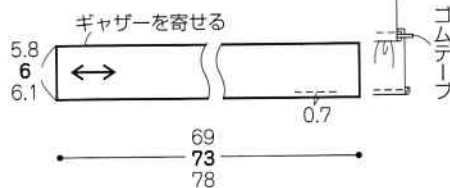

たたみ方図

実物大の型紙は、
たたんで訂正済みです。

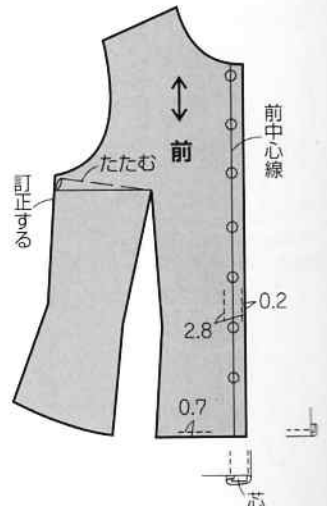

7.袖を作る

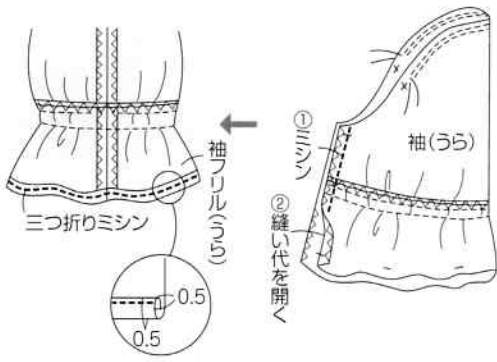

5.衿を作り、つける

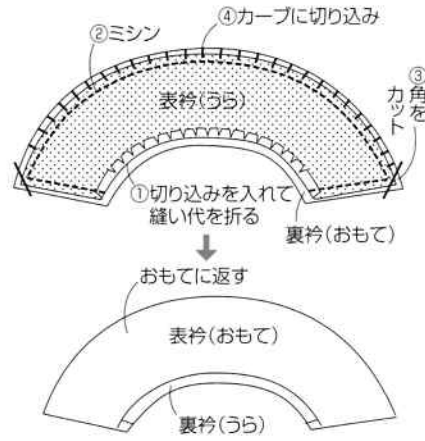

2.ダーツを縫う

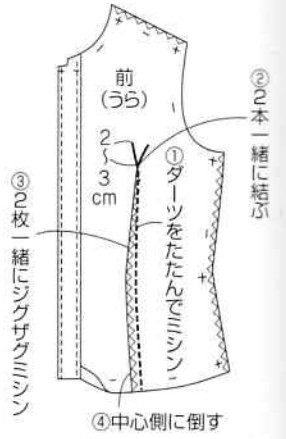

8.袖をつける

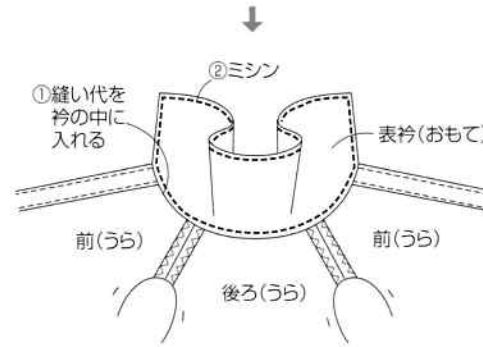
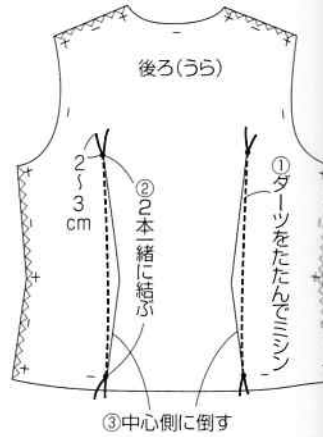
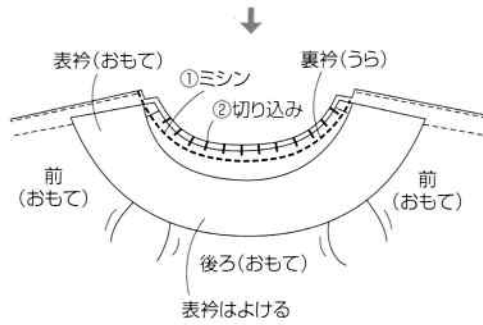
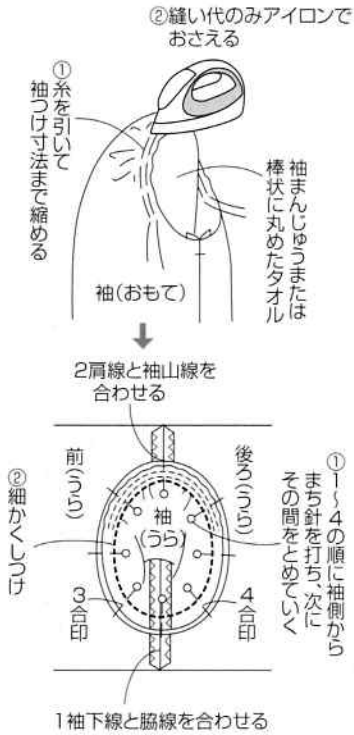

3.肩線、脇線を縫う



6.袖フリルを作り、つける

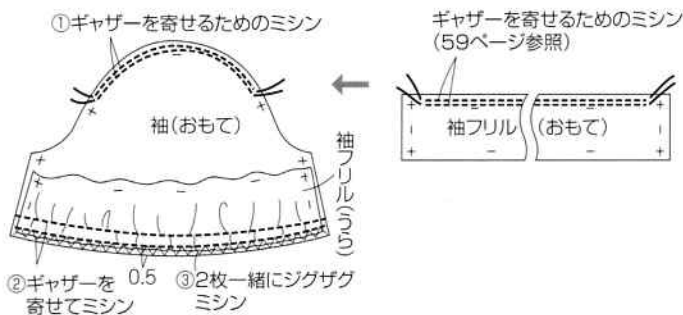

9.でき上がり

①ボタン穴を作る



②ボタンをつける

4.裾線を縫う

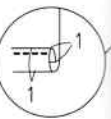
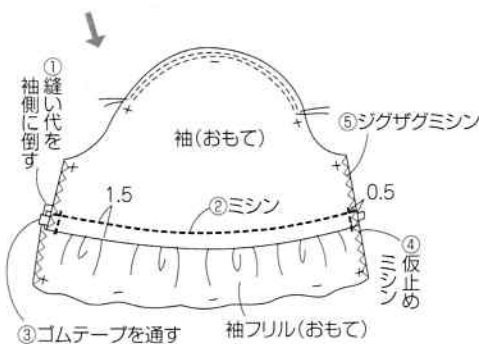
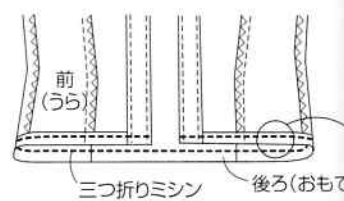

材料		S	M	L
表布 (水玉プリント)	112cm 幅	3m10cm	3m20cm	3m30cm
ゴムテープ	4cm 幅	60cm	60cm	60cm
レースA (タックレース)	2.5cm 幅	50cm	50cm	50cm
レースB (タックレース)	5.5cm 幅	4m60cm	4m80cm	4m90cm
バックル	内径 4.5cm	1 個	1 個	1 個

4ページ4

実物大の型紙 B 面



製図

製図中の (グレーの部分) は実物大の型紙です。
ウエストベルト、ウエストひもは実物大の型紙がついていませんので、各自製図をします。

表布の裁ち方

数字のないところは1cmの縫い代をつけます。

= 接着芯をはる位置

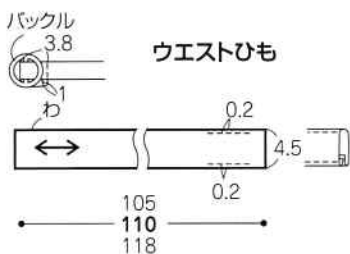
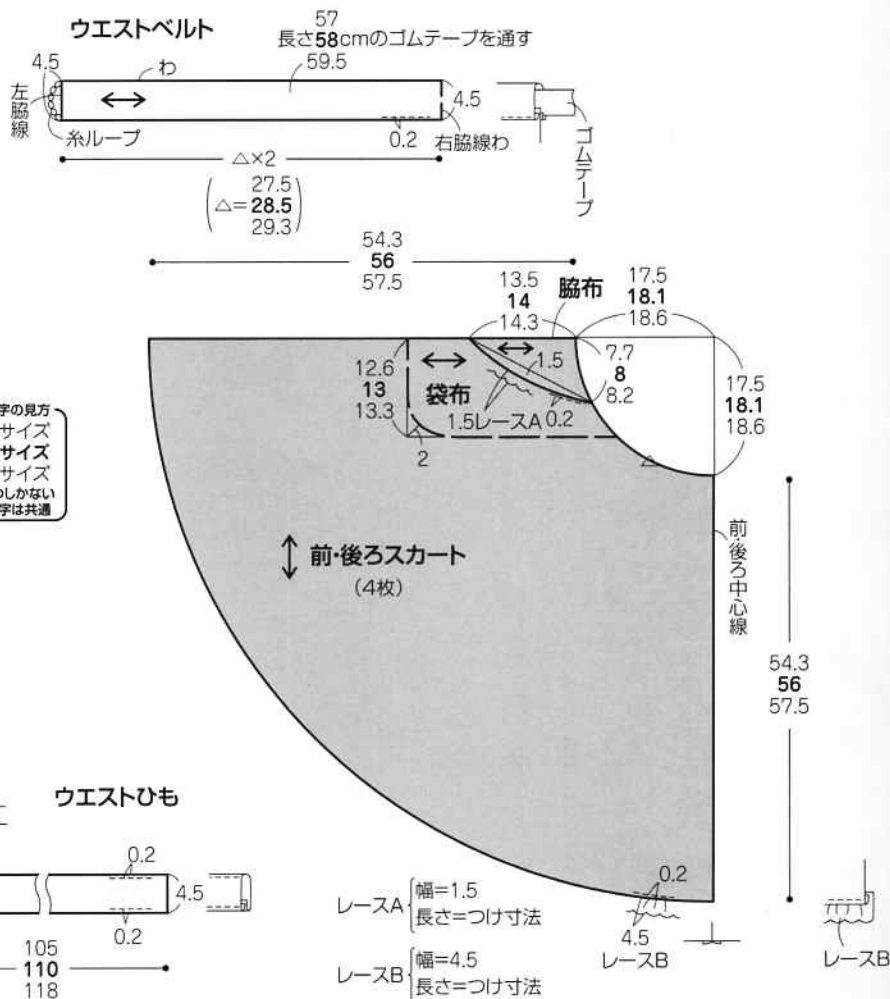
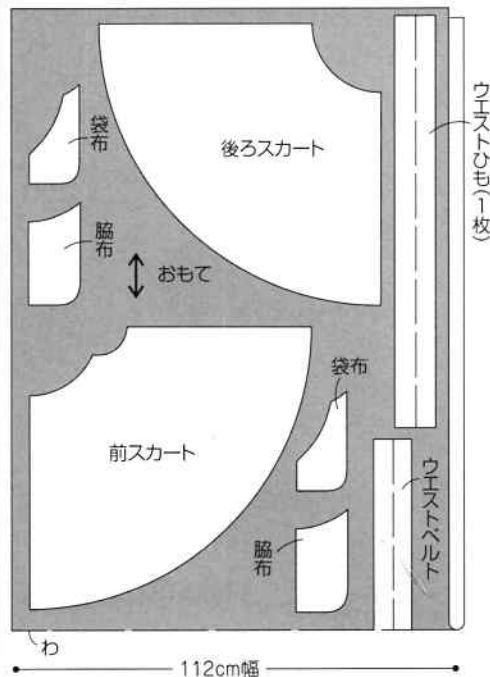

※縫い始める前に中心線、後ろスカートの脇線、袋布、脇布にジグザグミシンをかける

作り方

1. ウエストひもを作る (60ページ参照)
2. ポケットを作る

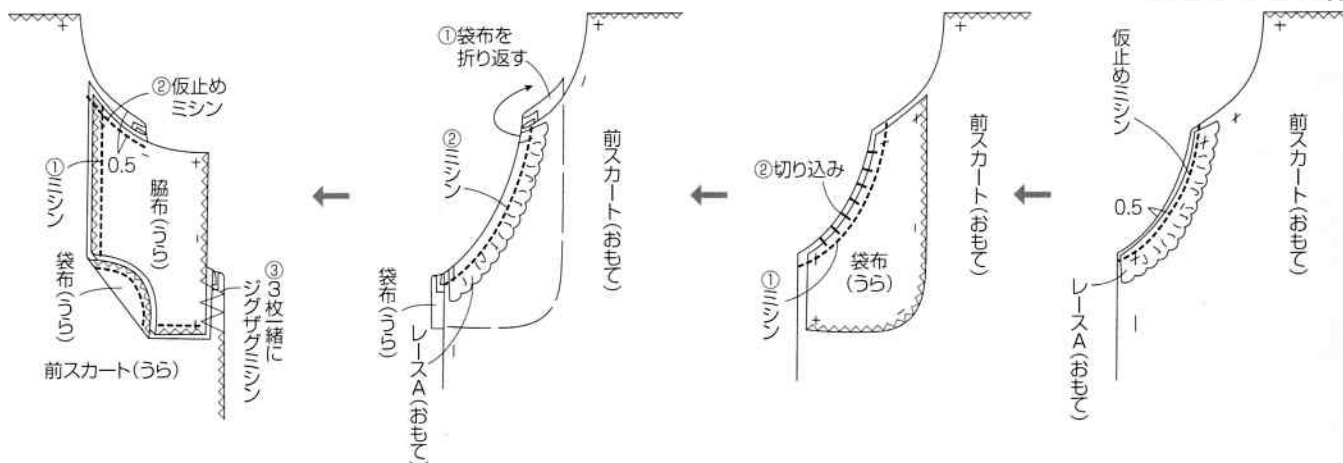

5. ウエストベルトを作る

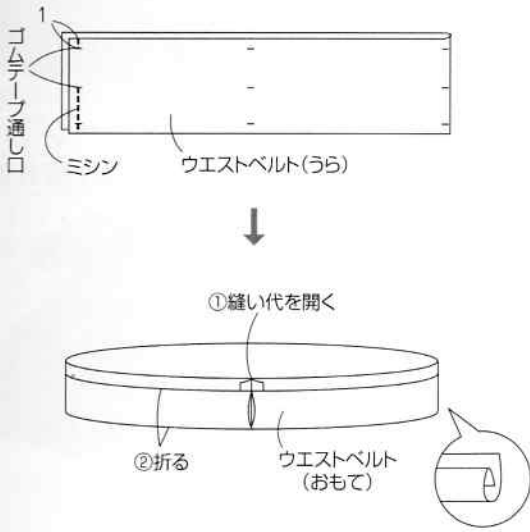

4. 裾線を縫う

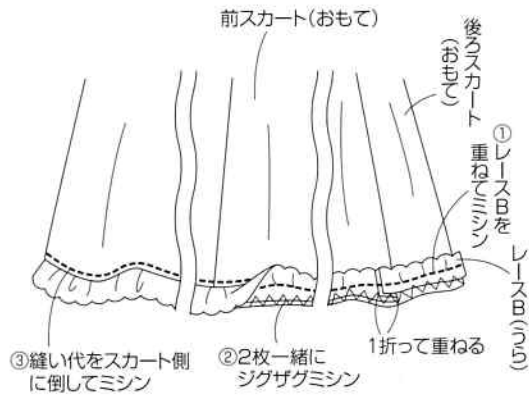

3. 中心線を縫う

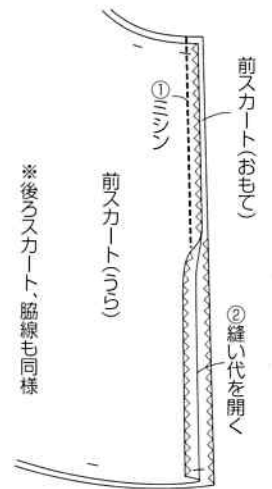

6. ウエストベルトをつける

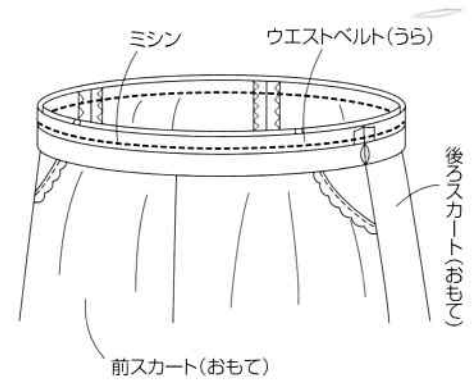
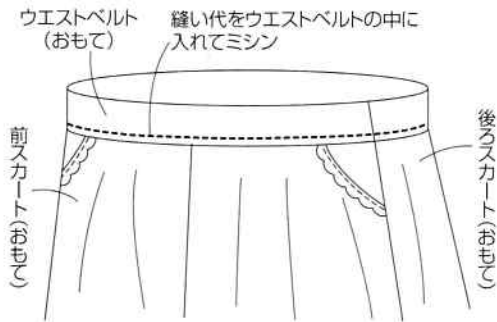

8. でき上がり

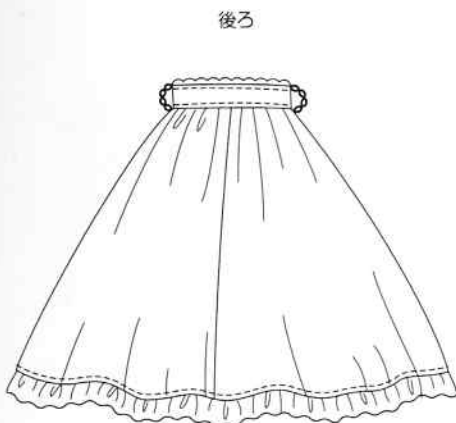

7. ゴムテープを通す

