

表布の裁ち方

数字のないところは1cmの縫い代をつけます。

☐ = 接着芯をはる位置

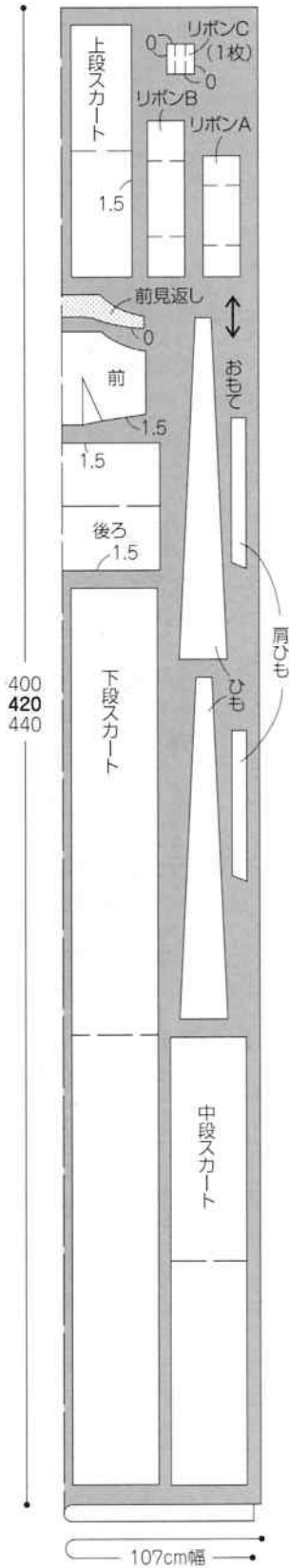

材料		S	M	L
表布 (30s ツイル)	107cm 幅	4m	4m20cm	4m40cm
接着芯	90cm 幅	20cm	20cm	20cm
ゴムテープ	0.8cm 幅	1m80cm	1m90cm	2m
ボタン	直径 1cm	8 個	8 個	8 個
レース A (SIC-7265/SHINDO)	2.5cm 幅	30cm	30cm	30cm
レース B (SIC-7211/SHINDO)	1.3cm 幅	1m40cm	1m50cm	1m50cm
レース C (SIC-7247/SHINDO)	1.2cm 幅	7m10cm	7m30cm	7m70cm
レース D (モチーフレース)	1cm 幅	5m	5m20cm	5m60cm
レース E (タックレース)	4.5cm 幅	5m30cm	5m50cm	5m90cm
レース F (はしごレース・SIC-7295/SHINDO)	2.6cm 幅	70cm	70cm	70cm
リボン (SIC-121/SHINDO)	0.6cm 幅	60cm	60cm	60cm

製図

数字の見方
Sサイズ
Mサイズ
Lサイズ
1つしかない
数字は共通

* 製図中の (グレーの部分) は実物大の型紙です。
この作品は5ページ6の型紙 (製図は60ページ) を一部アレンジして使用します。

* 型紙のアレンジの仕方

- ・前Aと前Bを突き合わせて、前の型紙にする。
- ・後ろ、上段・中段・下段スカート、肩ひも、リボンA・B・C、ひもは各自製図をする。

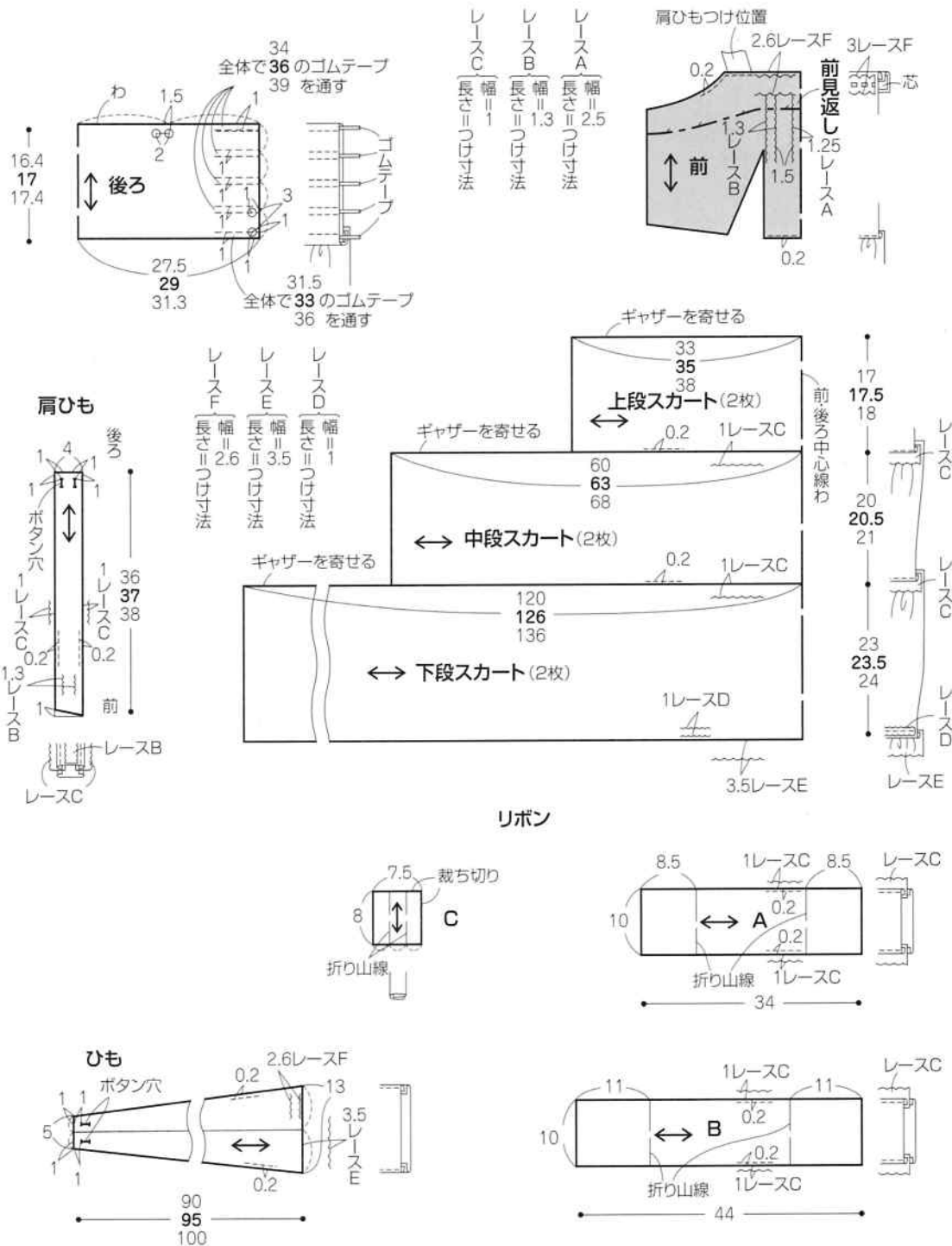

2. リボンCを作る

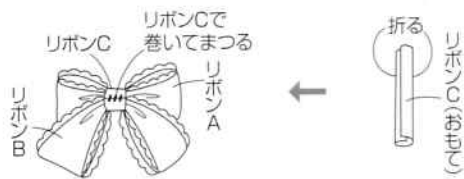

3. 肩ひもを作る

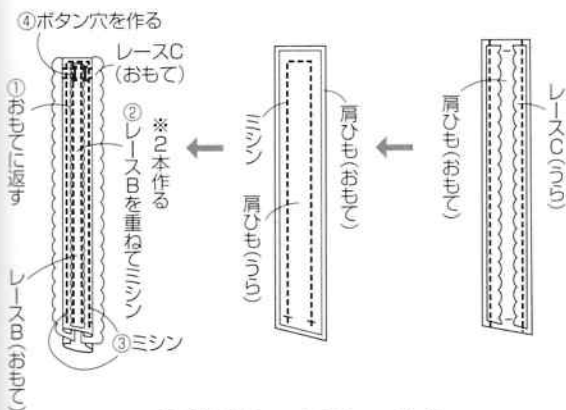

5. 前にレースをつける

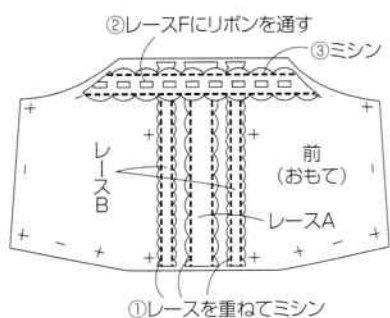

10. 前と前上段スカートを縫い合わせる (61ページ参照)

11. 後ろと後ろ上段スカートを縫い合わせる (61ページ参照)

12. ゴムテープを通す (61ページ参照)

13. 脇線を縫う (61ページ参照)

14. でき上がり

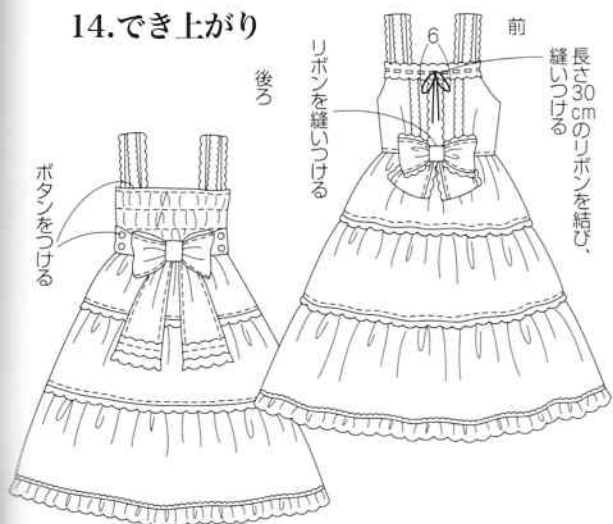

1. リボンA, Bを作る

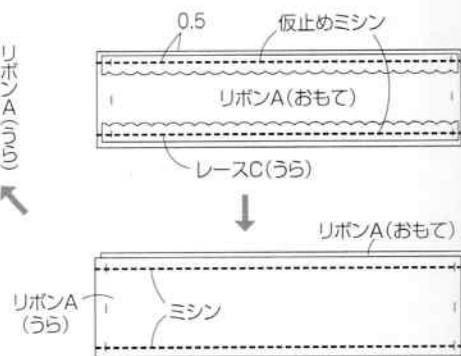

4. ひもを作る

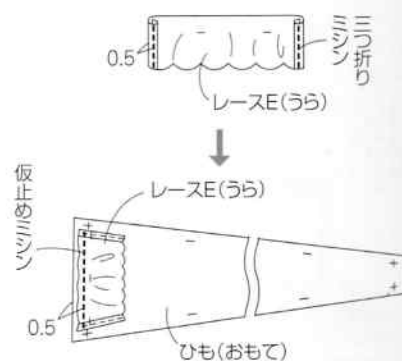

6. 前のダーツを縫う (61ページ参照)

7. 見返しをつける (61ページ参照)

8. 後ろを作る (61ページ参照)

9. スカートをを作る

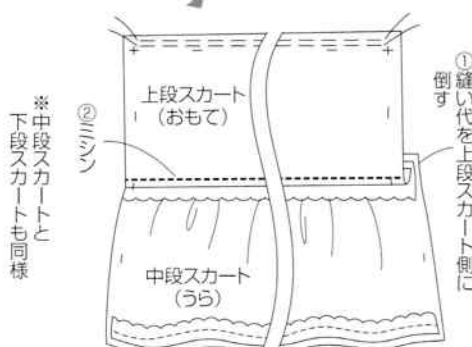
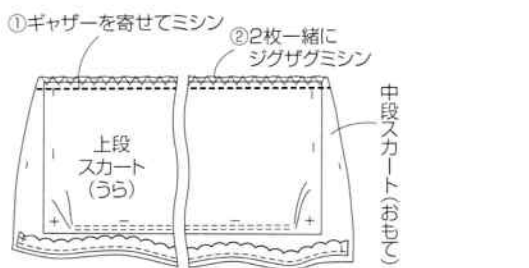
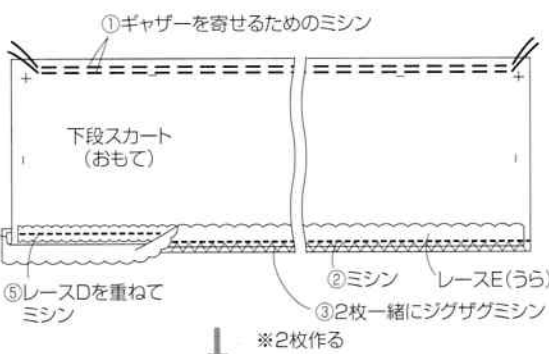
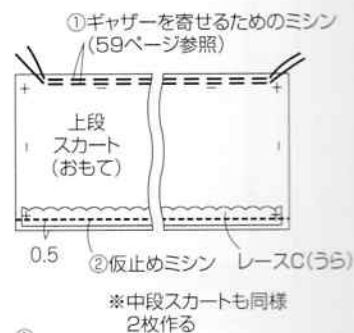



材料		
表布 (30 ツイル)	107cm 幅	40cm
ゴムテープ	0.7cm 幅	50cm
レース A	4cm 幅	1m10cm
レース B (はしごレース・SIC-7295/SHINDO)	2.6cm 幅	1m10cm
リボン A (SIC-121/SHINDO)	2.5cm 幅	1m20cm
リボン B (SIC-121/SHINDO)	0.6cm 幅	2m20cm
接着芯	90cm 幅	20cm

表布の裁ち方

数字のないところは1cmの縫い代をつけます。

☐=接着芯をはる位置

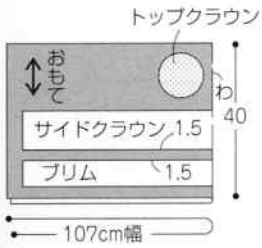

トップクラウン

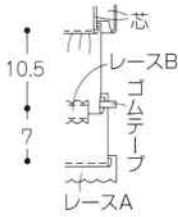
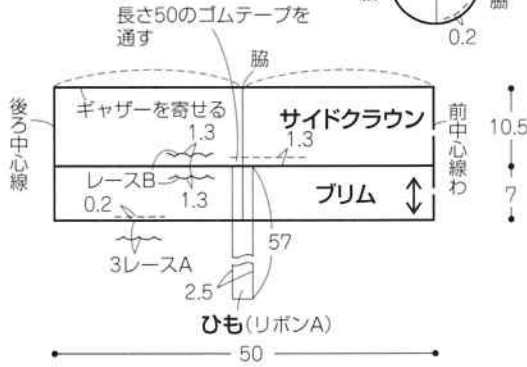
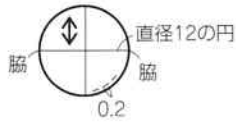

製図

実物大の型紙はついていませんので、各自製図をします。

- レースA 幅=3 長さ=つけ寸法
- レースB 幅=2.6 長さ=つけ寸法

※縫い始める前に芯をはり、後ろ中心線にジグザグミシンをかける

作り方

4. ゴムテープを通す

縫い残したところからゴムテープを通し、1重ねて縫う

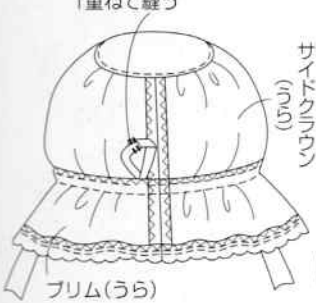

3. サイドクラウンにブリムをつける

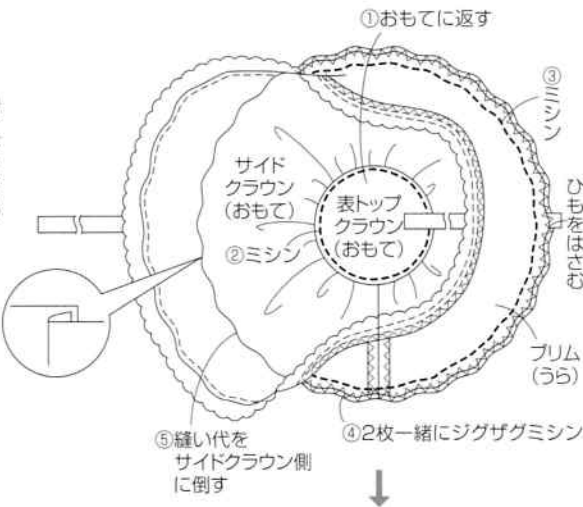

1. サイドクラウン、ブリムを作る

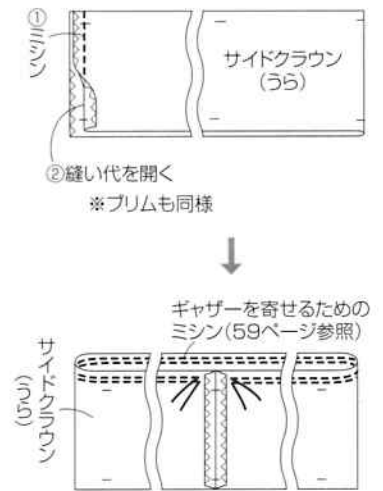

5. でき上がり

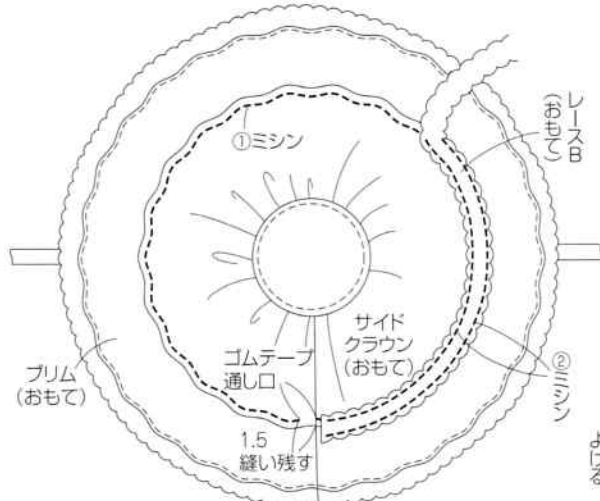

2. トップクラウンとサイドクラウンを縫い合わせる

