

ベスト・スカート材料		S	M	L	LL
布 (綿プリント地)	110cm幅	2m60cm	2m70cm	2m80cm	3m10cm
着芯 (ITX-300)	90cm幅	60cm	70cm	70cm	80cm
タン	20mm	6個	6個	6個	6個
ナップ	10mm	2組	2組	2組	2組
ブラウス・アンダースカート材料		S	M	L	LL
布 (コーマーブロード: クラボウH4040-kw)	92cm幅	5m30cm	5m50cm	5m80cm	6m20cm
着芯 (ITX-300)	90cm幅	60cm	60cm	60cm	70cm
レース	20mm幅	1m40cm	1m40cm	1m50cm	1m60cm
タン	13mm	5個	5個	5個	5個
ムテープ	15mm幅	60cm	60cm	70cm	70cm

ベストの製図

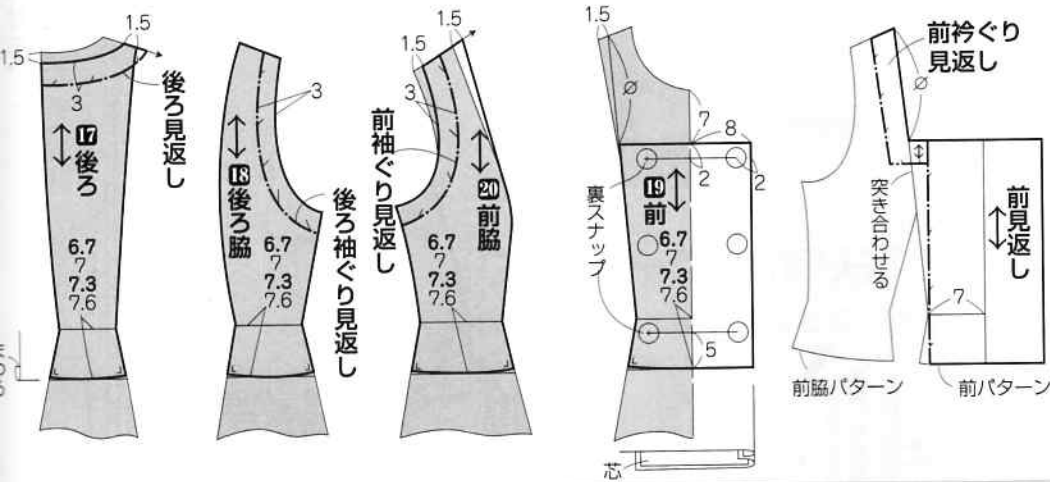

ベスト 実物大の型紙B面
ブラウス 実物大の型紙A面



数字の見方
上から順に
Sサイズ
Mサイズ
Lサイズ
LLサイズ
1つしかない
数字は共通

■ = 実物大の型紙 (20ページ25 製図123ページ)

型紙のアレンジ方法

- ① 身頃の丈を短くする
- ② 後ろ襟ぐりを広げて後ろ見返しを製図する
- ③ 前脇の肩線を中心側に移動して袖ぐりと切り替え線を引き直す
- ④ 前身頃の襟ぐりを製図し、持ち出しをつける
- ⑤ 襟ぐり見返しと前見返しを製図する

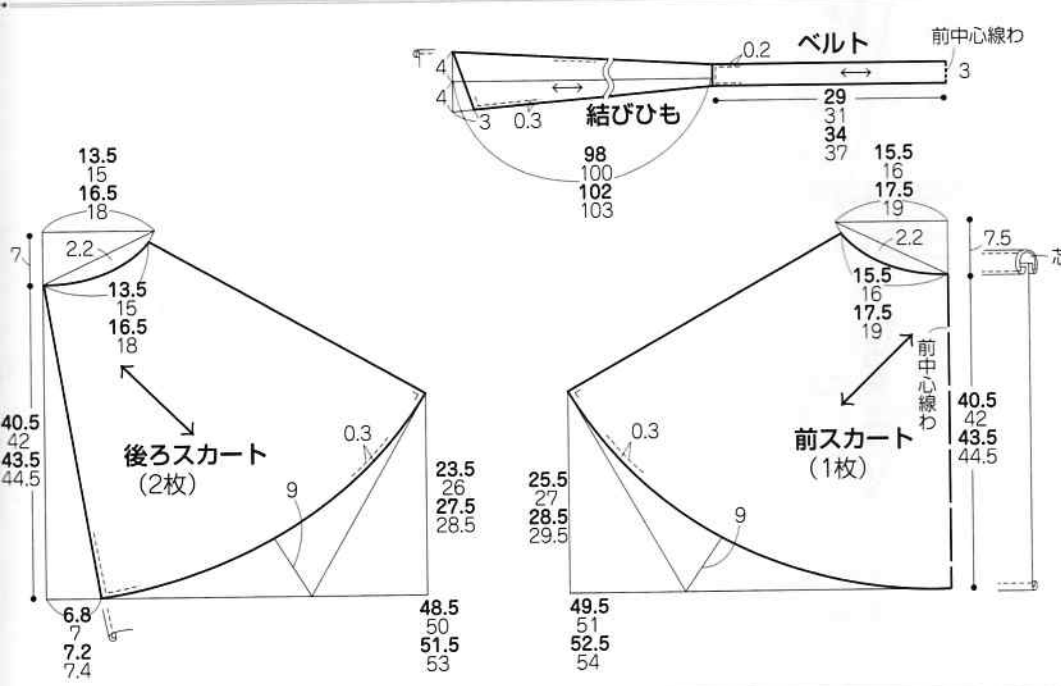

オーバースカートの製図

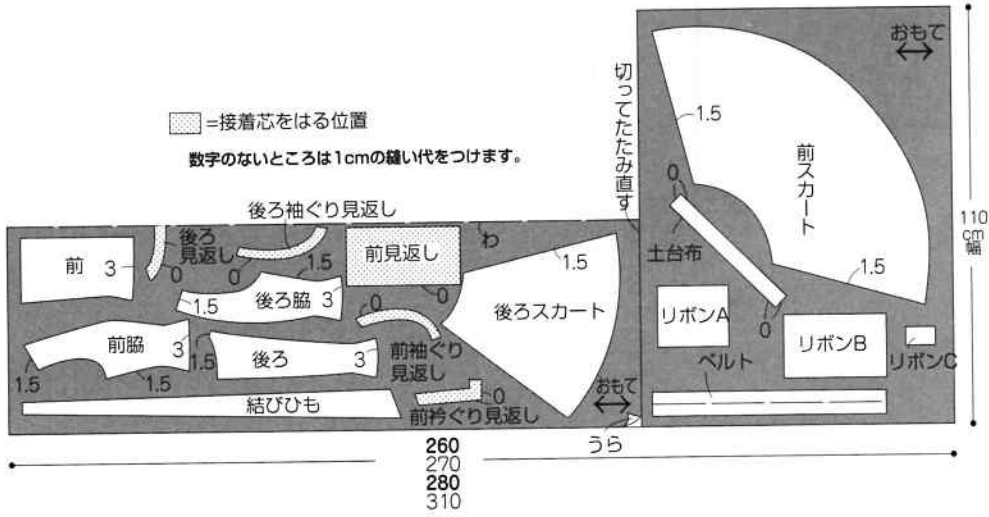
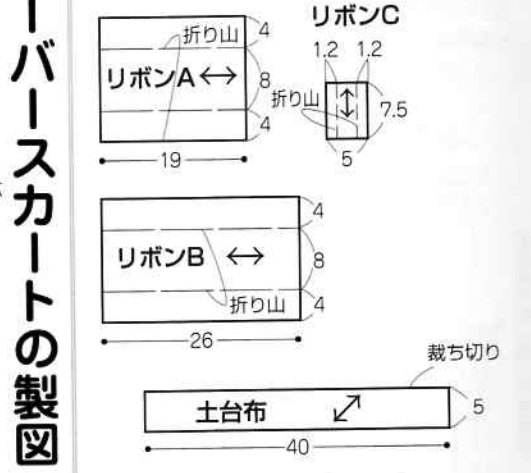

ベストとオーバースカート・カチューシャの布の裁ち方



ベストの作り方

1.身頃を作る。

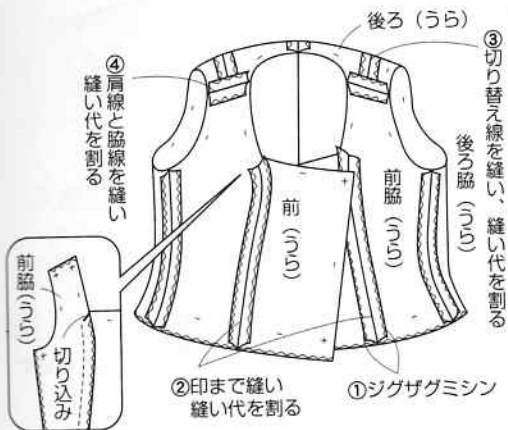

2.見返しを作る。

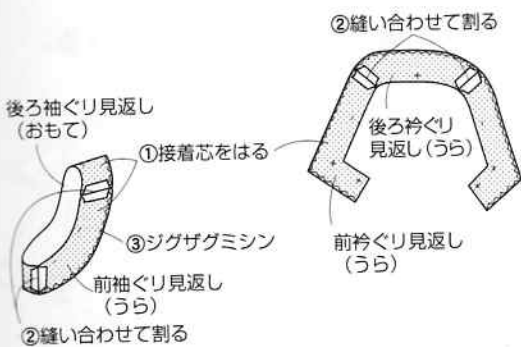

3.身頃に見返しをつける。

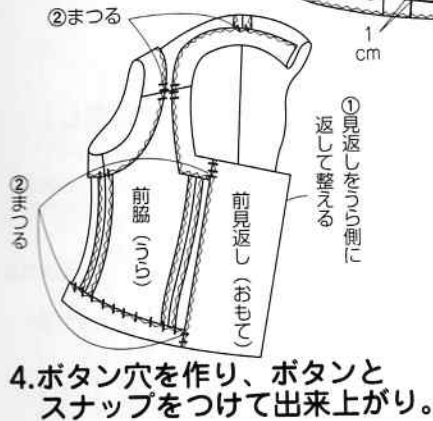
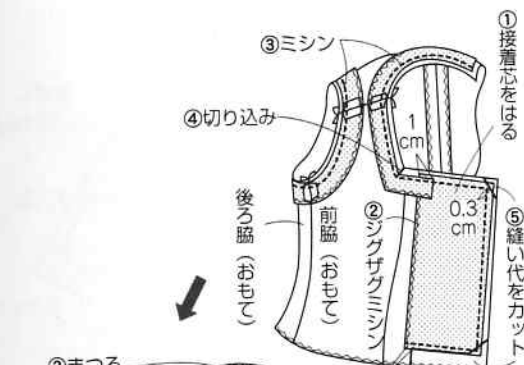

4.ボタン穴を作り、ボタンとスナップをつけて出来上がり。

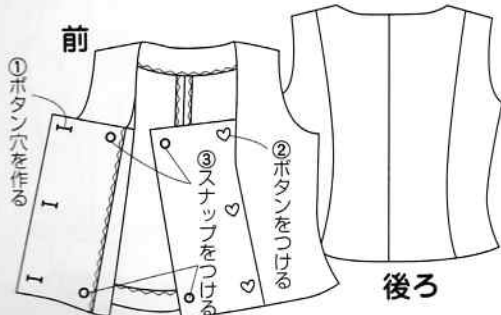

ブラウスとスカートの布の裁ち方

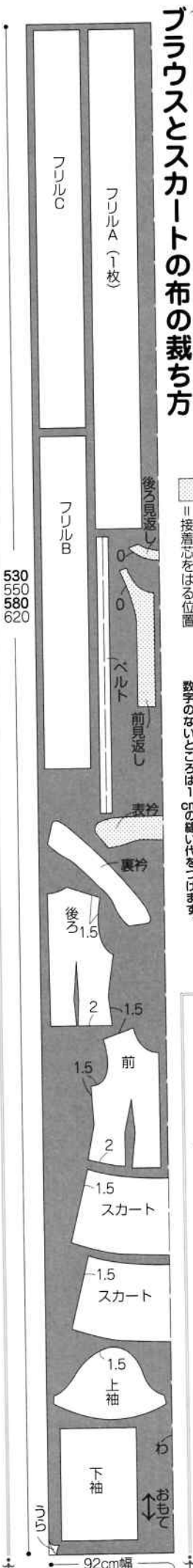

ブラウスの製図

数字の見方
上から順に
Sサイズ
Mサイズ
Lサイズ
LLサイズ
1つしかない
数字は共通

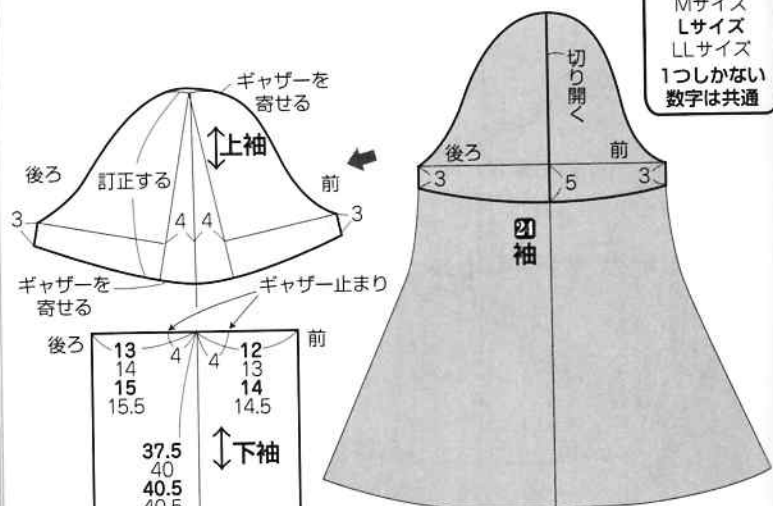

型紙のアレンジ方法

- ①身頃の丈を長くする
- ②前中心線に持ち出しをつける
- ③後ろ見返しと前見返しを製図する
- ④袖丈を短くして袖山線を切り開く
- ⑤衿は型紙のまま使用します



■実物大の型紙
(6ページ6製図95ページ)

スカートの製図

※パニエA(136ページ)を使用します

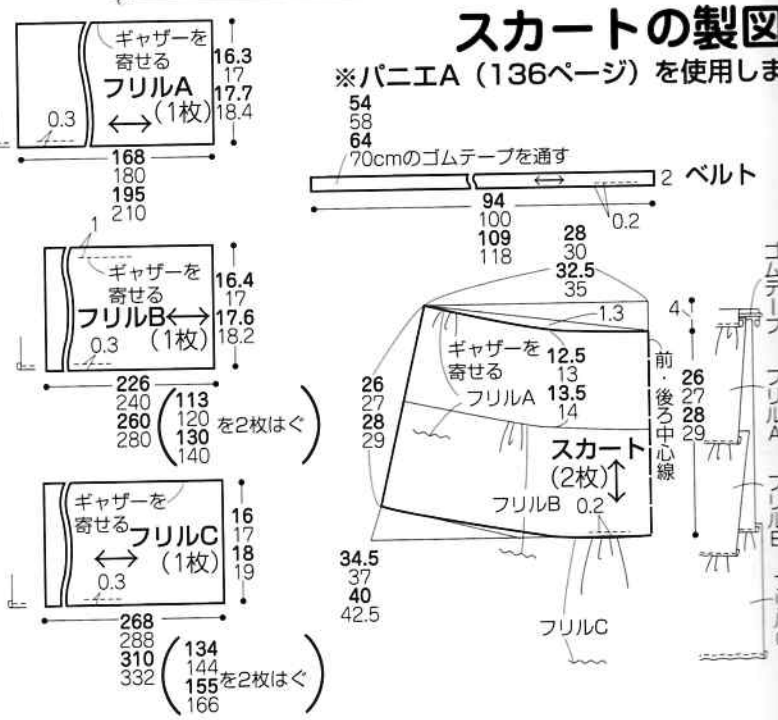

ブラウスの作り方

3.身頃を作る。



2.見返しを作る。

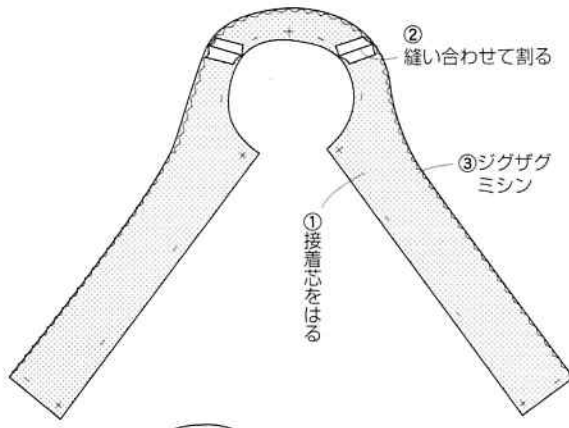

1.衿を作る。

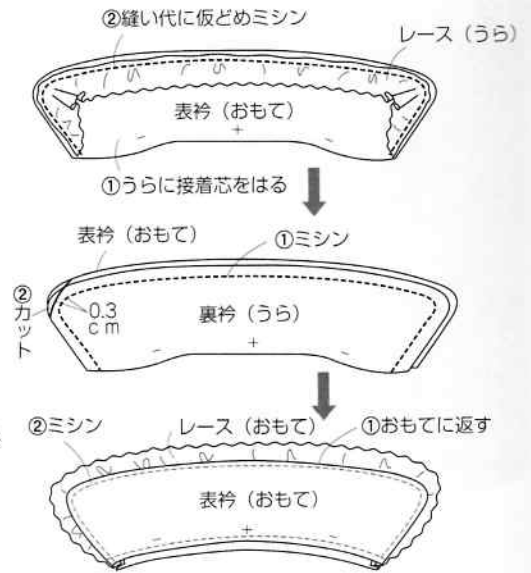

4.身頃に衿と見返しをつける。

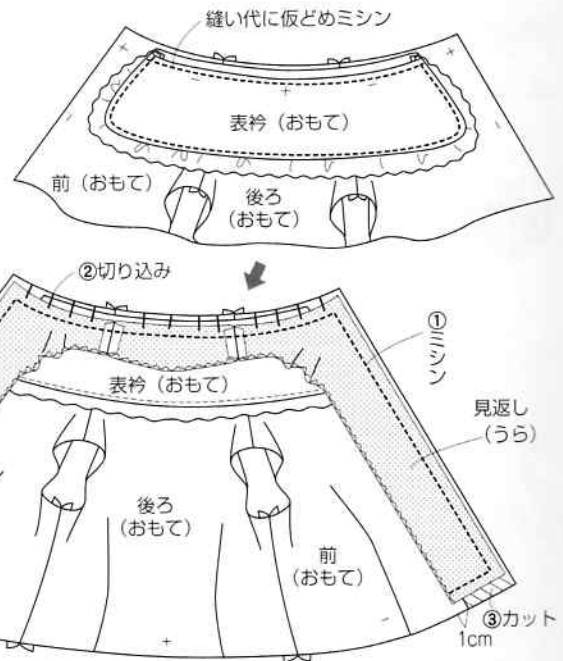

5.袖を作る。

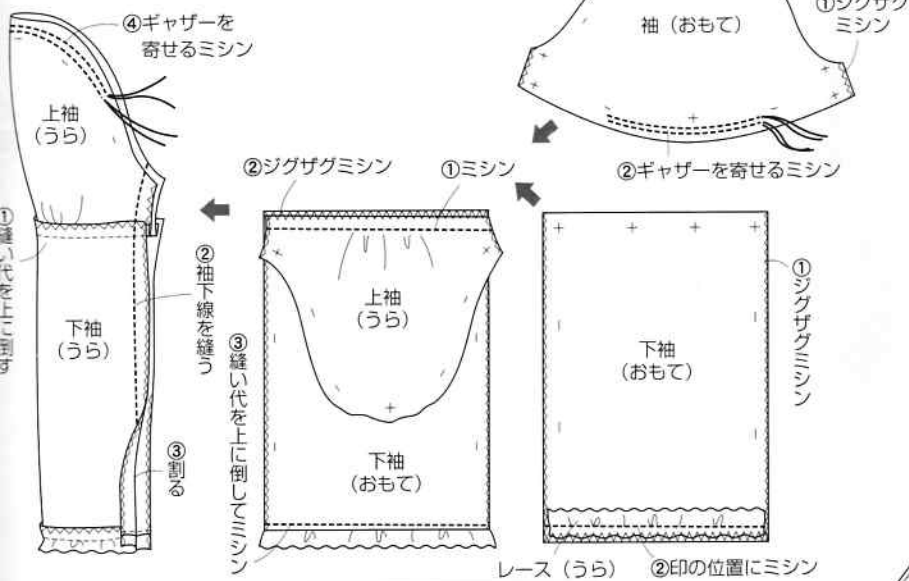

6.身頃の裾を始末し、袖をつける。

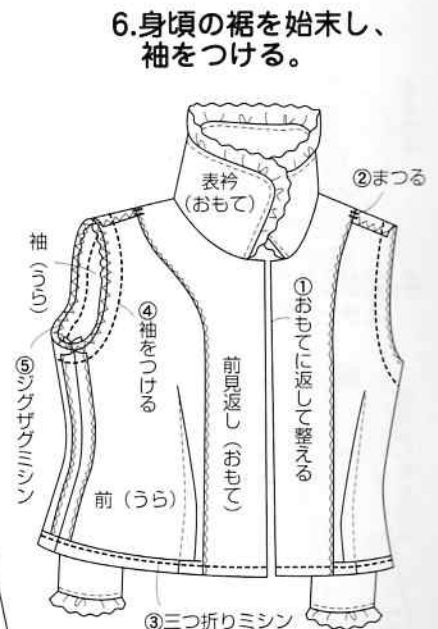

7.出来上がり。

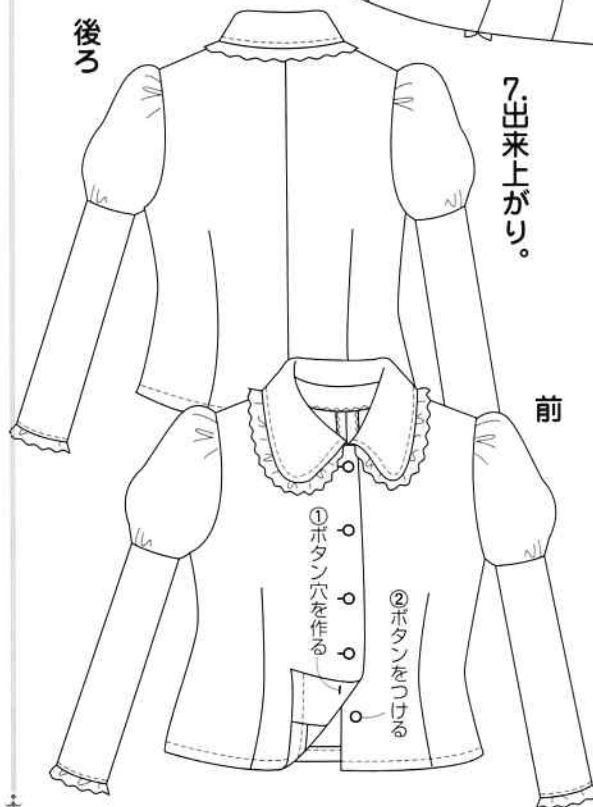

カチューシャの作り方

2.土台を作る。

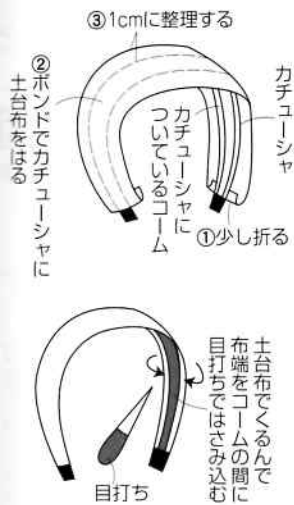

1.リボンを作る。

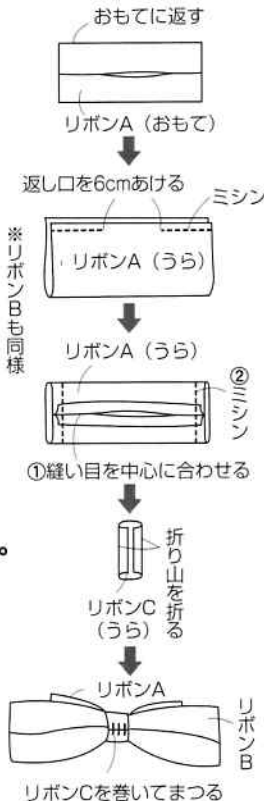

3.土台にリボンをつける。



オーバースカートの作り方

2.結びひもを作る。

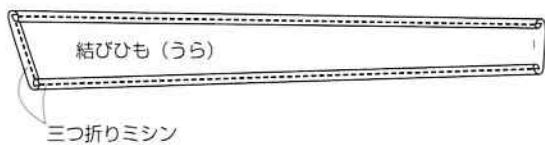

3.結びひもとベルトをつける。

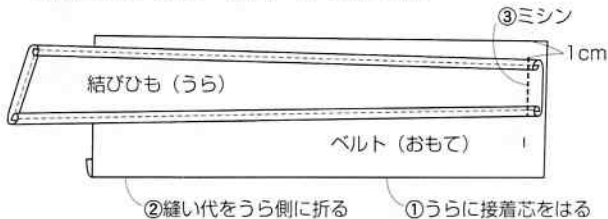

5.出来上がり。



1.スカートを作る。

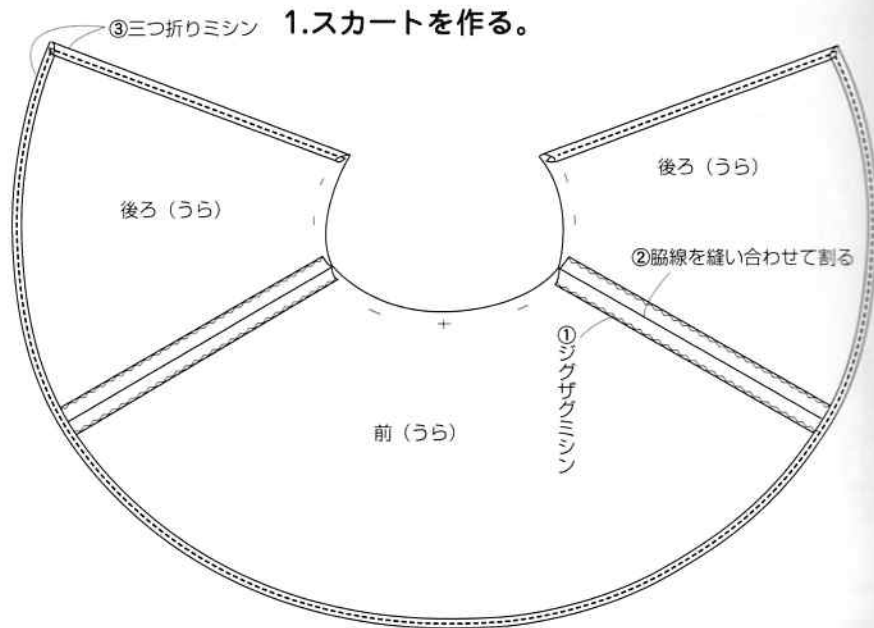

4.スカートにベルトと結びひもをつける。

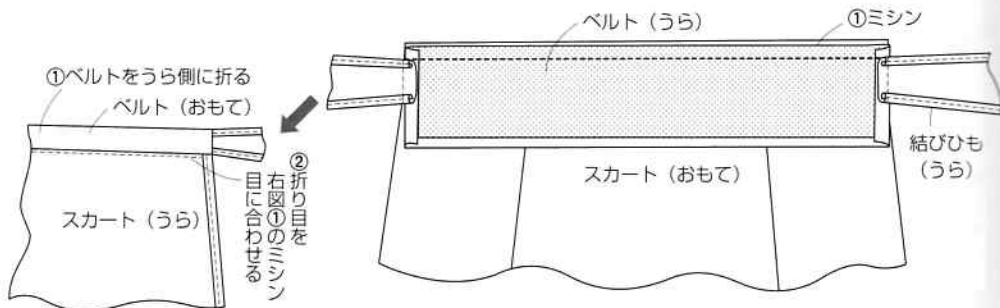

スカートの作り方

4.スカートを作り、フリルCをつける。

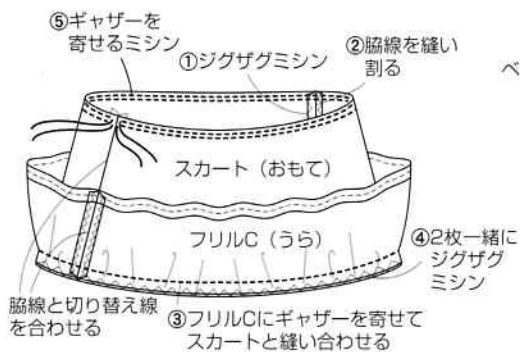

1.ベルトを作る。



3.フリルBを作る。

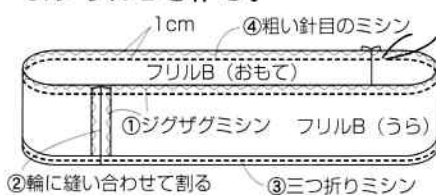

2.フリルAとフリルCを同様に作る

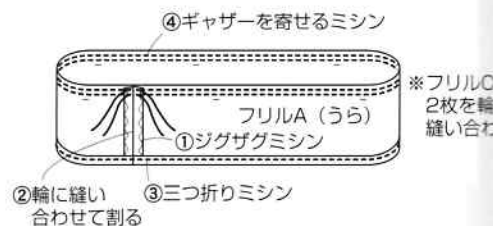

6.スカートにベルトをつける。

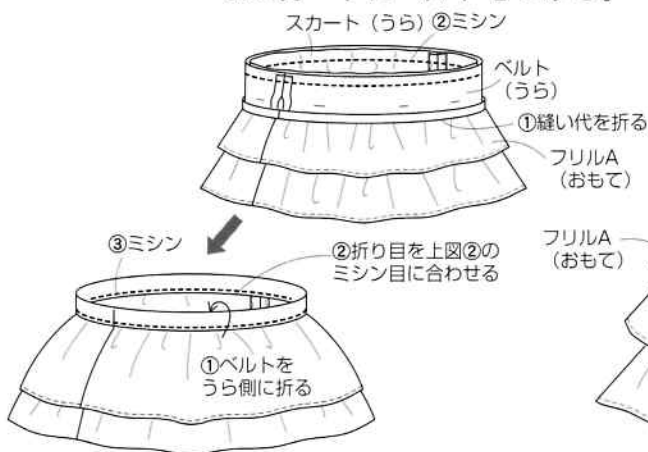

5.スカートにフリルBとフリルAをつける。

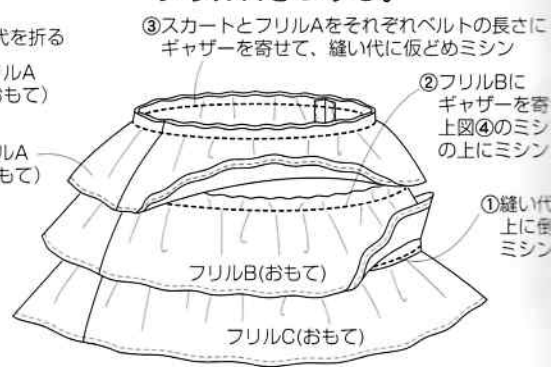

7.ベルトにゴムテープを通して出来上がり。



ト・オーバースカート材料		S	M	L	LL
布 (綿プリント地)	110cm幅	2m60cm	2m70cm	2m80cm	3m10cm
芯	90cm幅	1m50cm	1m50cm	1m60cm	1m80cm
芯 (ITX-300)	90cm幅	60cm	70cm	70cm	80cm
ボタン	20mm	6個	6個	6個	6個
フック	10mm	2組	2組	2組	2組

※ベストの作り方は89ページ参照。

ベストの製図

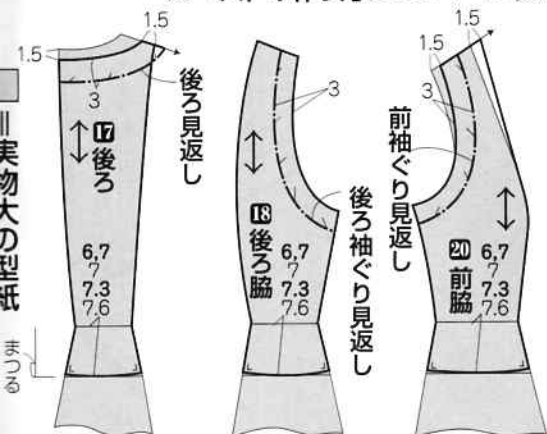

数字の見方
上から順に
Sサイズ
Mサイズ
Lサイズ
LLサイズ
1つしかない
数字は共通



9ページ 11

※ブラウスとスカートは8ページの9と同じです。

型紙のアレンジ方法

- ①身頃の丈を短くする
- ②後ろ襟ぐりを広げて後ろ見返しを製図する
- ③前脇の肩線を中心側に移動して袖ぐりと切り替え線を引き直す
- ④前身頃の襟ぐりを製図し、持ち出しをつける
- ⑤襟ぐり見返しと前見返しを製図する

布の裁ち方



オーバースカートの製図

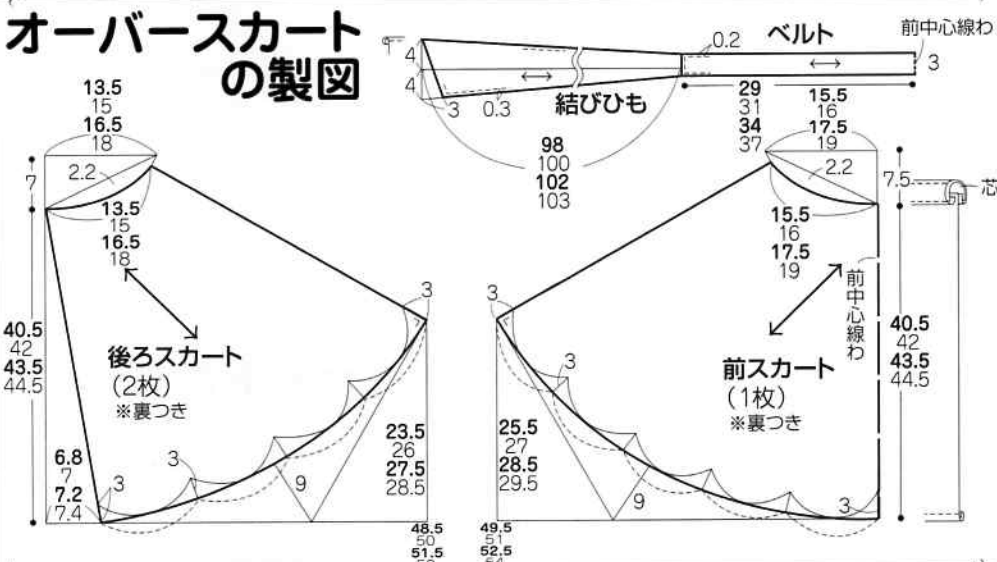

オーバースカートの作り方

1. 表スカートと裏スカートを縫い合わせる。

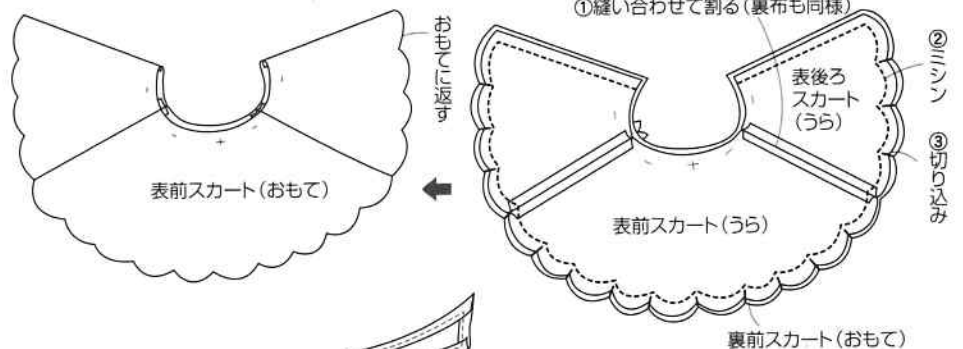

2. 出来上がり。

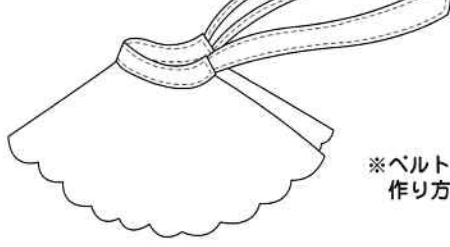

※ベルトと結びひもの作り方は91ページ参照。

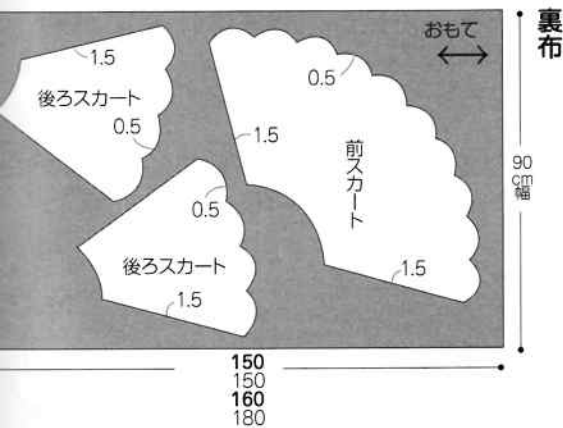



ベスト
実物大の型紙B面
スカートの型紙はついていません

数字の見方
上から順に
Sサイズ
Mサイズ
Lサイズ
LLサイズ
1つしかない
数字は共通

※ブラウスとスカートは型紙のアレンジ方法 8ページの9と同じです。

- ①身頃の丈を短くする
- ②後ろ衿ぐりを広げて後ろ見返しを製図する
- ③前脇の肩線を中心側に移動して袖ぐりと切り替え線を引き直す
- ④前身頃の衿ぐりを製図し、持ち出しをつける
- ⑤衿ぐり見返しと前見返しを製図する

材料		S	M	L	LL
表布 (綿プリント地: P13000-301B)	110cm幅	3m60cm	3m80cm	4m10cm	4m50cm
接着芯	90cm幅	40cm	40cm	40cm	40cm
レース (綿レース: フリル)	25mm幅	9m	9m60cm	10m30cm	10m90cm
ボタン	20mm	6個	6個	6個	6個
スナップ	10mm	2組	2組	2組	2組
ゴムテープ	15mm幅	60cm	60cm	70cm	70cm

■ = 実物大の型紙 (20ページ25 製図123ページ) **ベストの製図**

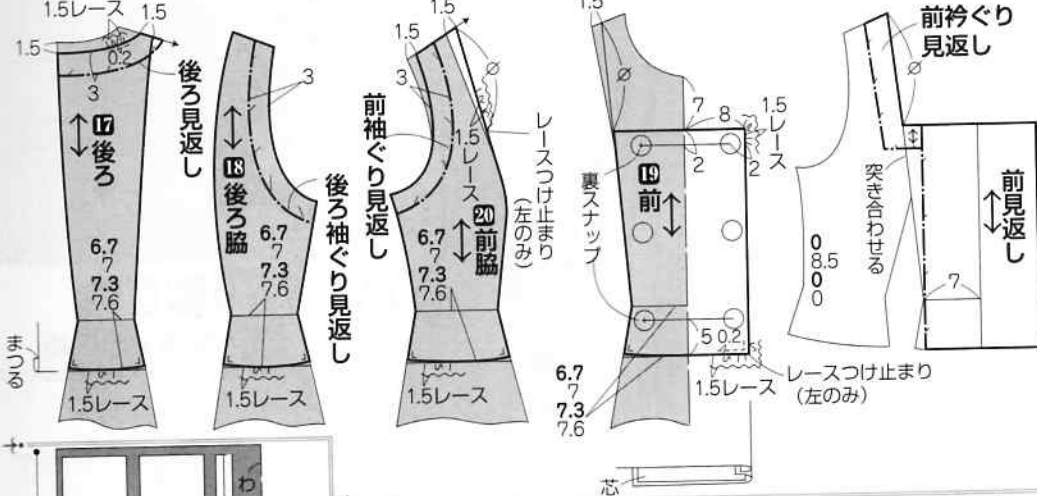

スカートの製図

※パニエA (136ページ) を使用します。

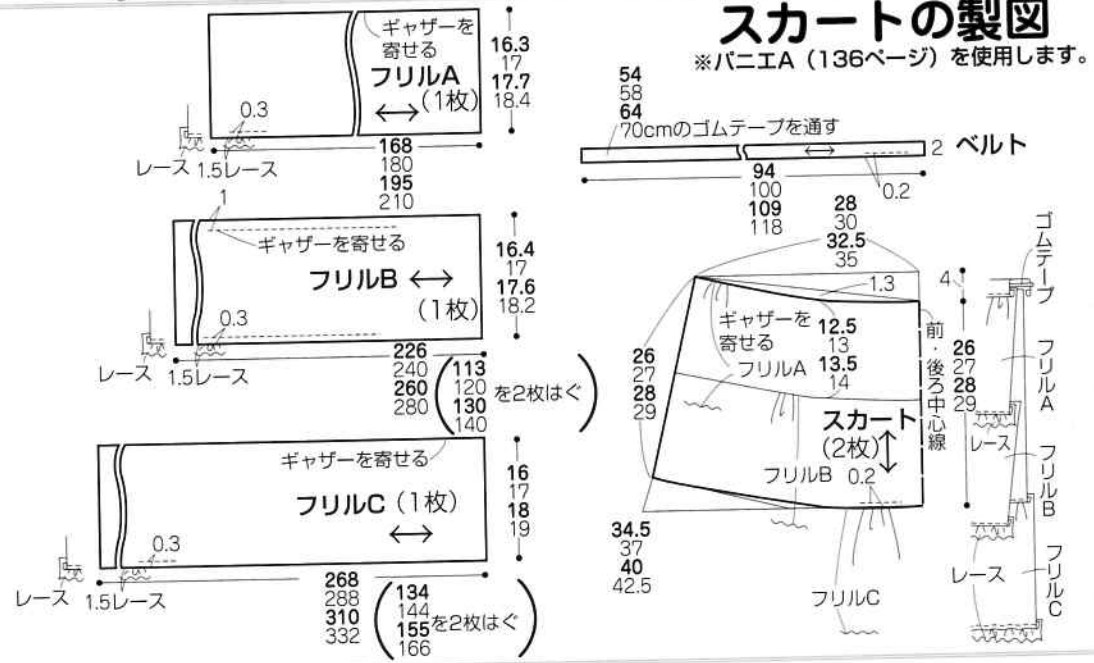

布の裁ち方

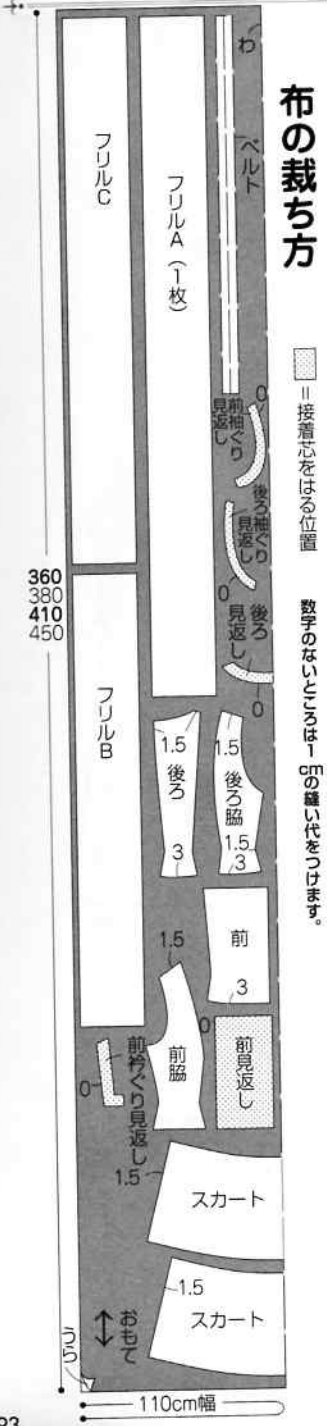

1.フリルを作る。

- ①ジグザグミシン
- ②フリルを2枚縫い合わせて輪にする (フリルAは1枚)
- ③印の位置にミシン
- ④ジグザグミシン

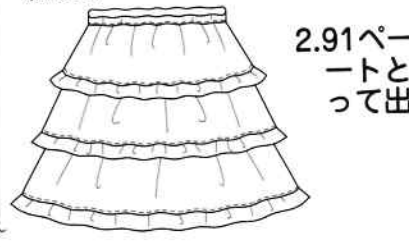
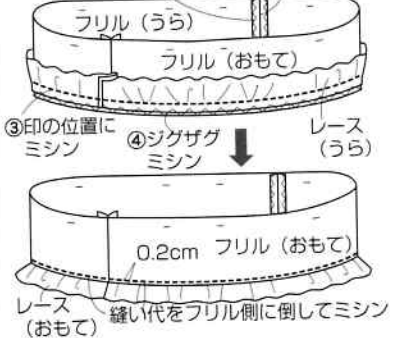

2.91ページのスカートと同様に作って出来上がり。

スカートの作り方

ベストの作り方

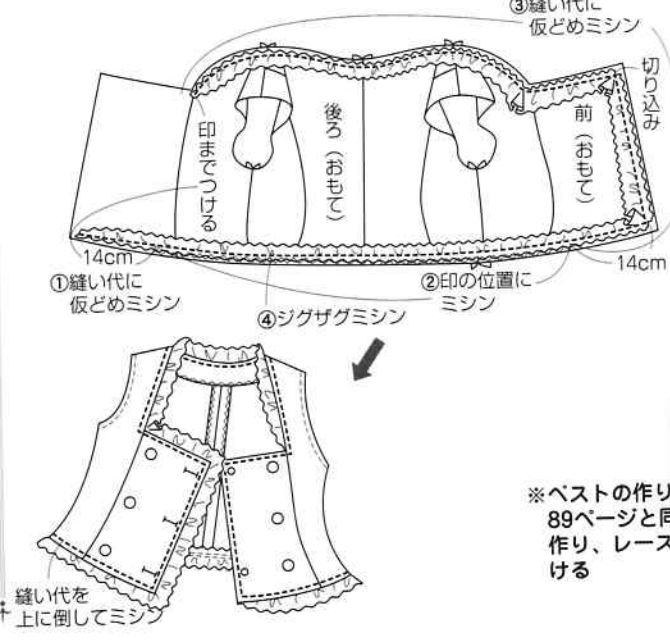

※ベストの作り方 89ページと同様に作り、レースをつける