

材料		S	M	L	LL
A布 (綿コーマーブロード クラボウH4040-236)	92cm幅	2m40cm	2m50cm	2m60cm	2m80cm
B布 (綿コーマーブロード クラボウH4040-kw)	92cm幅	2m20cm	2m30cm	2m50cm	2m60cm
接着芯 (ITX-300)	90cm幅	40cm	50cm	50cm	50cm
はしごレース (730805-白)	23mm幅	2m40cm	2m50cm	2m60cm	2m70cm
レースA (綿レース 867872-フリル-白)	57mm幅	1m90cm	2m	2m10cm	2m20cm
レースB (綿レース 736192-フリル-白)	35mm幅	4m	4m10cm	4m20cm	4m40cm
レースC (綿レース 860208-フリル-白)	20mm幅	4m60cm	4m70cm	4m90cm	5m
レースD (綿レース フリル-白)	25mm幅	1m20cm	1m20cm	1m20cm	1m20cm
リボンA	15mm幅	3m	3m	3m	3m
リボンB	15mm幅	1m40cm	1m40cm	1m40cm	1m40cm
リボンC	9mm幅	3m20cm	3m20cm	3m20cm	3m20cm
リボンD	9mm幅	80cm	80cm	90cm	90cm
ボタン	20mm	10個	10個	10個	10個
ボタン	12mm	12個	12個	12個	12個
ゴムテープ	15mm幅	60cm	60cm	60cm	60cm

パツヘンドレス 実物大の型紙19ページ

ブラウス 実物大の型紙A面

スカートの型紙はついていません

数字の見方  
上から順に  
Sサイズ  
Mサイズ  
Lサイズ  
LLサイズ  
1つしかない  
数字は共通



### 型紙のアレンジ方法

- ① 衿の幅を広げる
- ② 後ろ身頃のウエストを細くする
- ③ 前身頃のウエストを細くする
- ④ 持ち出しを1.5cmつけ、前立てを製図する
- ⑤ 前身頃に胸当てを製図する
- ⑥ 袖丈を短くして袖山線を切り開き、上袖を製図する
- ⑦ 下袖を製図する

### ブラウスの製図

□ = 実物大の型紙

(6ページ6 製図85ページ)

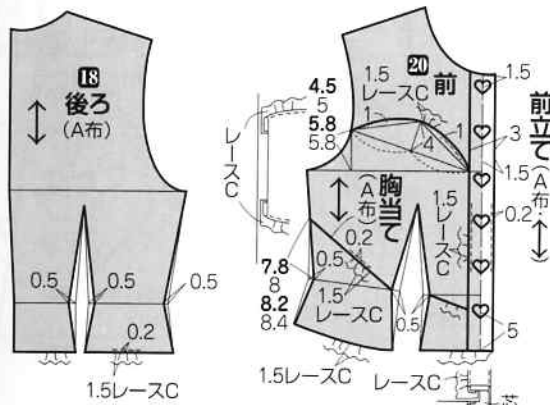
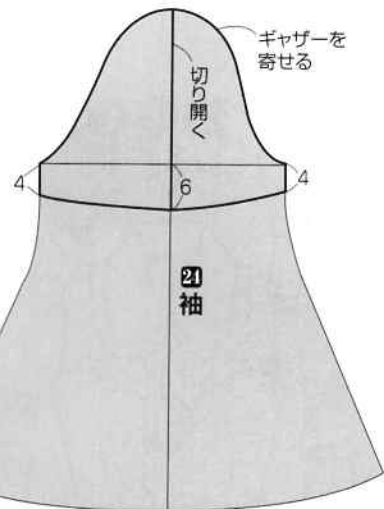
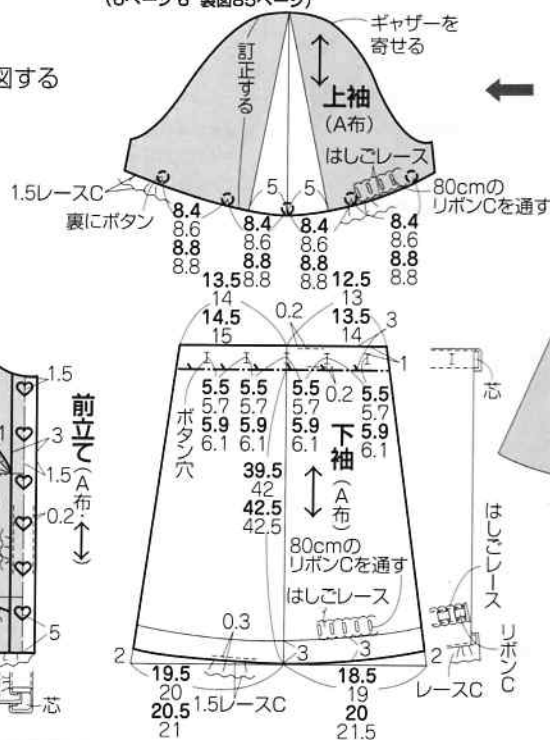

### スカートの製図

※パニアA (136ページ) を使用します。

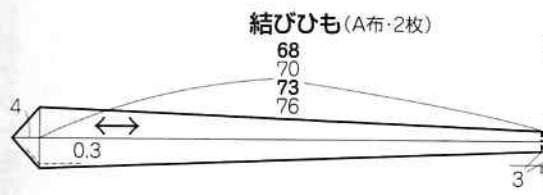

スカートリボン (2枚)



スカートリボンをつける

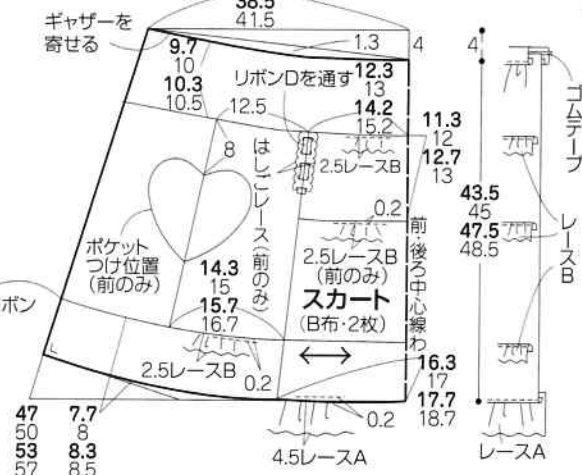

### 実物大の型紙

ポケット (B布)

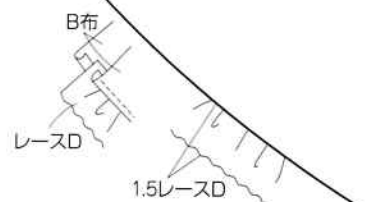

# ブラウスの作り方

## 1.前身頃に胸当てを作る。

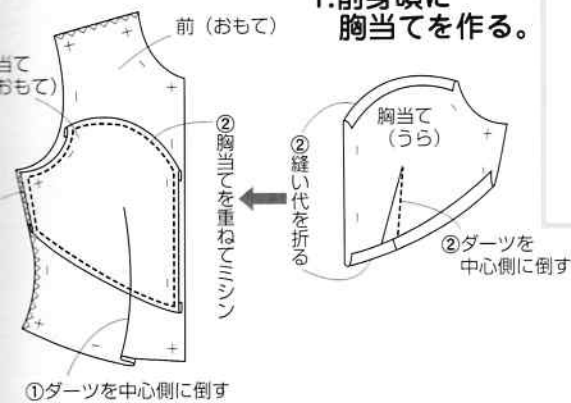

## 4.出来上がり。

※身頃と衿の作り方は90ページ参照



## 布の裁ち方

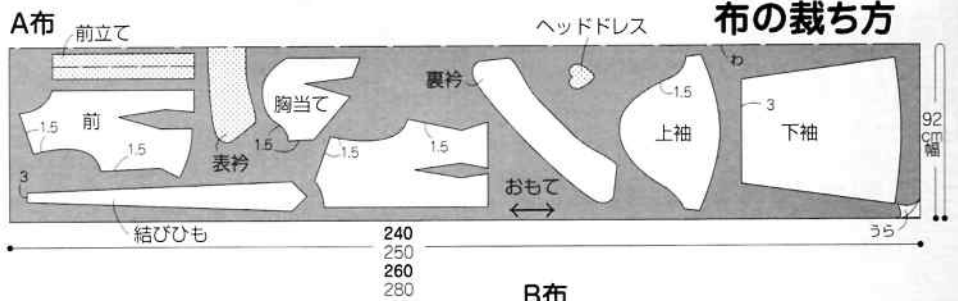

## 2.上袖を作る。

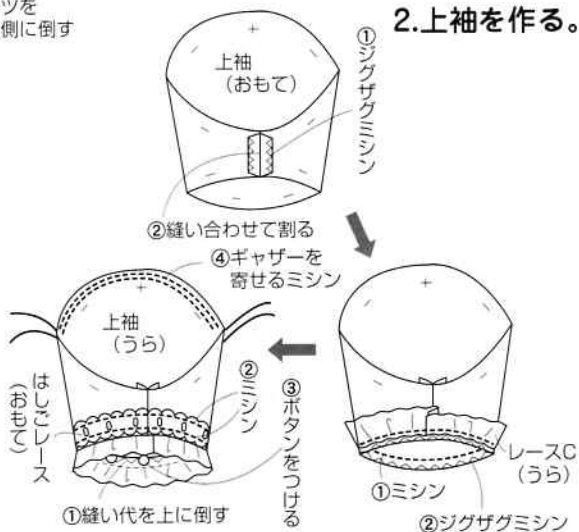

## 3.下袖を作る。

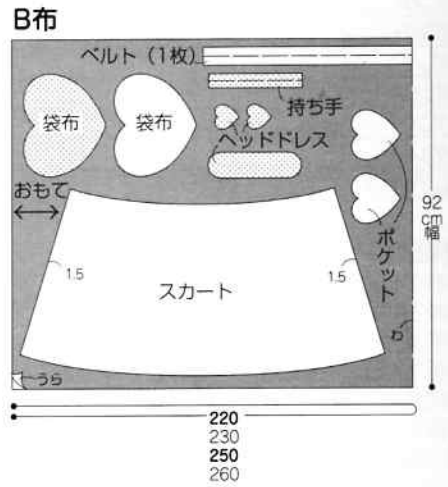
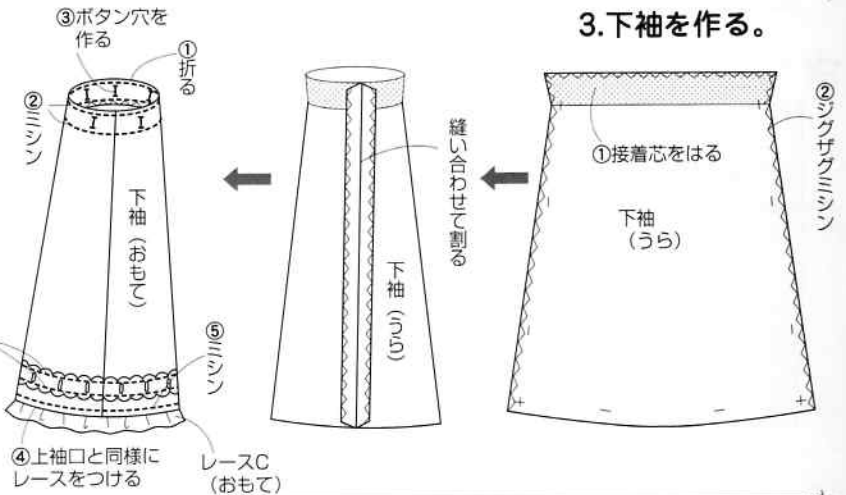

# スカートの作り方

## 1.ポケットを作る。

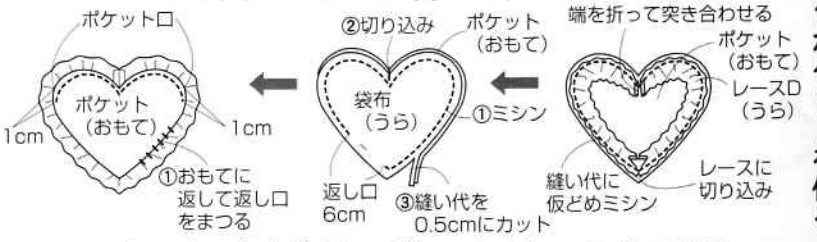

## 2.スカートを作り、ポケットとレースをつける。

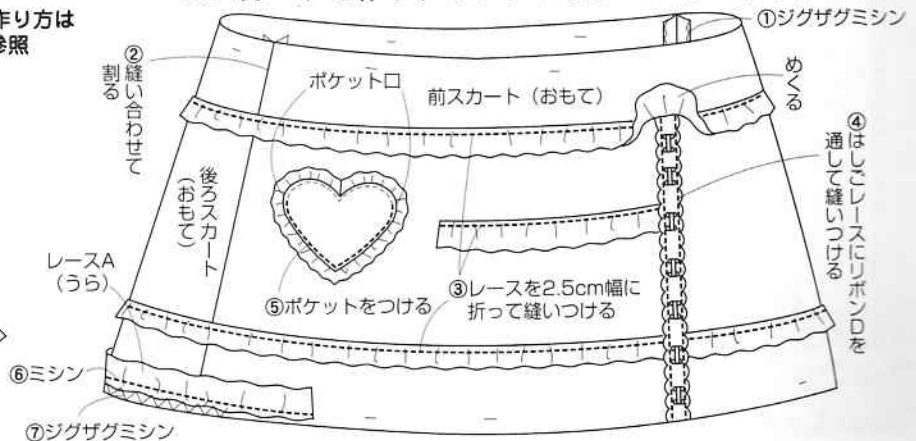

## 3.結びひもを作る。

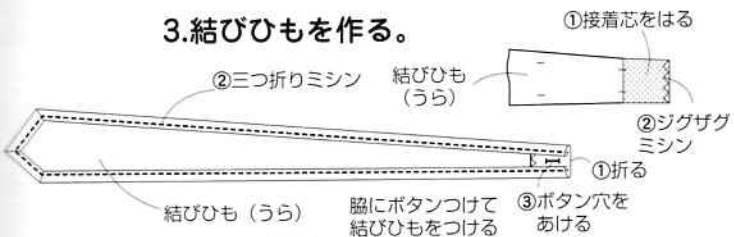

## 4.出来上がり。

※スカートの作り方は129ページ参照

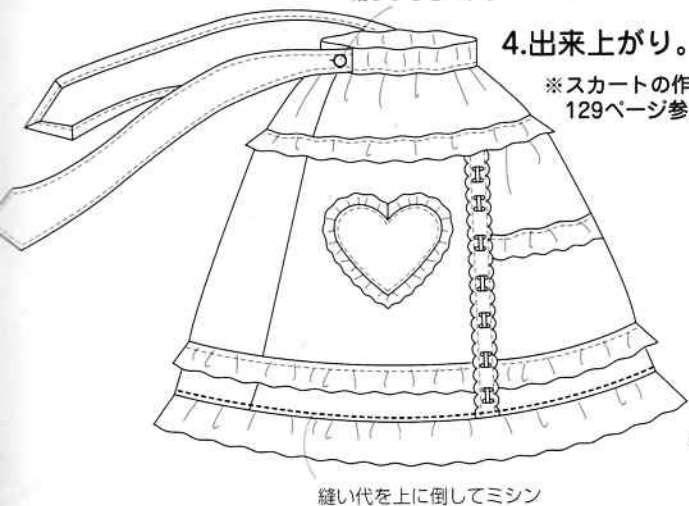

# バッグの作り方



## 1.前袋を作る。

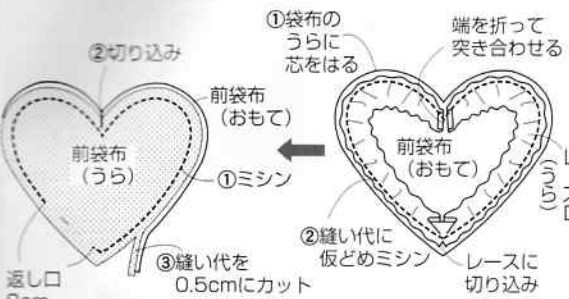

## 2.持ち手を作っつける。

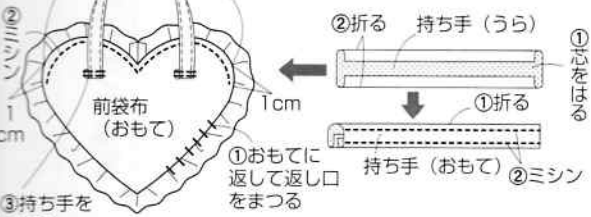

## 5.出来上がり。 4.前・後ろ袋を重ねて縫う。

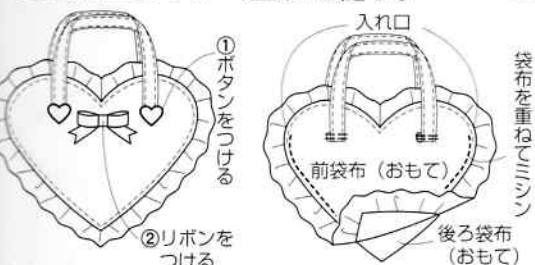

## 3.後ろ袋を作る。



# バッグの実物大の型紙

袋布 (B布 4枚 接着芯2枚)

## バッグリボン

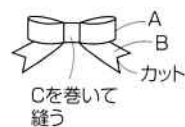
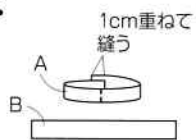
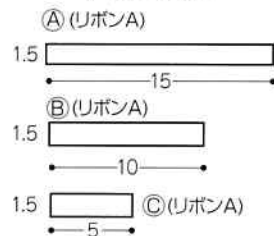

# ヘッドドレスの作り方

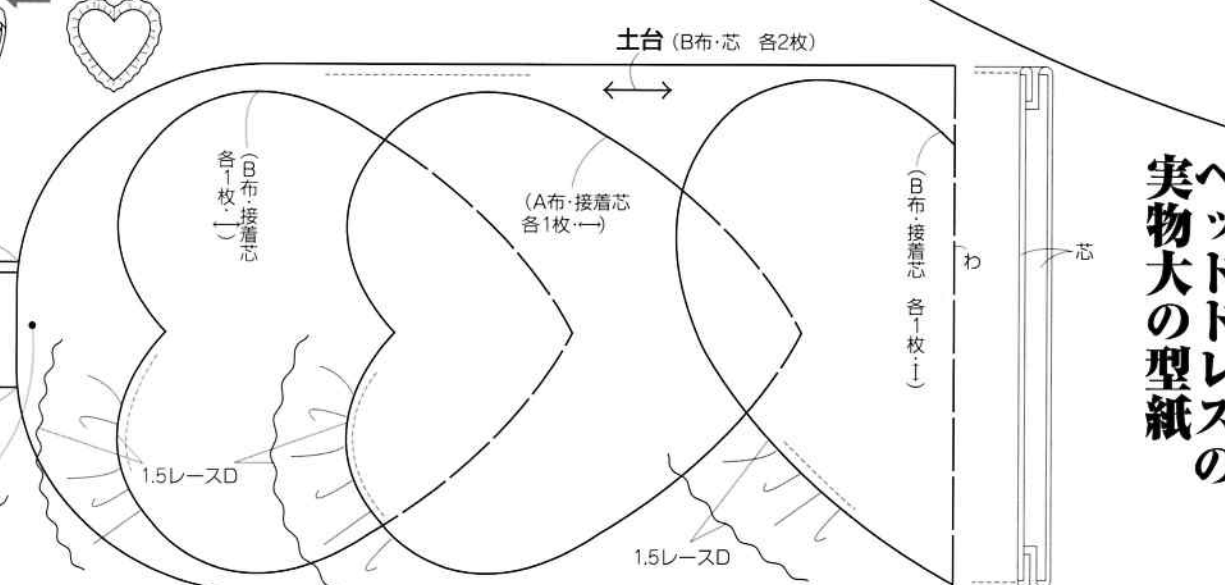
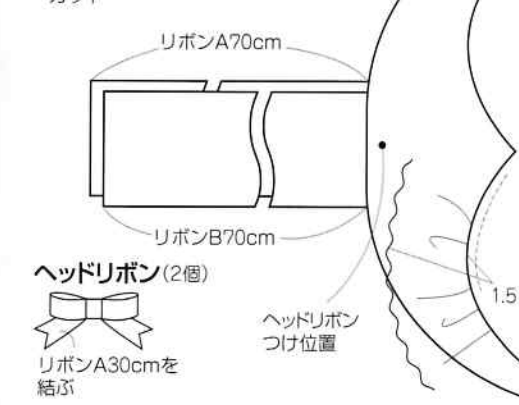
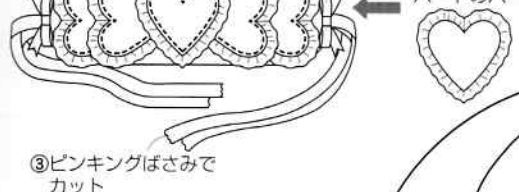
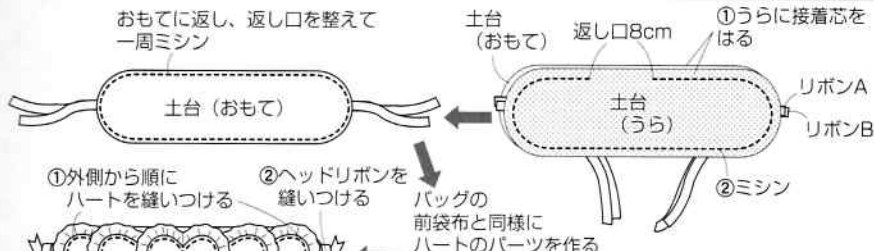

# ヘッドドレスの実物大の型紙

料		S	M	L	LL
布 (綿コーマブロード: クラボウH4040-233)	92cm幅	2m90cm	3m	3m20cm	3m50cm
着芯	90cm幅	50cm	50cm	50cm	50cm
ボンA	9mm幅	3m70cm	3m70cm	3m70cm	3m70cm
ボンB	13mm幅	5m20cm	5m30cm	5m40cm	5m50cm
ログランリボン	25mm幅	60cm	60cm	60cm	2m10cm
はしごレース	30mm幅	1m90cm	1m90cm	2m	60cm
レースA	30mm幅	2m40cm	2m50cm	2m70cm	2m90cm
レースB	30mm幅	8m30cm	8m50cm	8m70cm	8m90cm
レースC	50mm幅	2m20cm	2m20cm	2m30cm	2m40cm
アンシールファスナー	56cm	1本	1本	1本	1本
ギボック	小	1組	1組	1組	1組

帽子 実物大の型紙12ページ  
ワンピース 実物大の型紙A面



数字の見方  
上から順に  
Sサイズ  
Mサイズ  
Lサイズ  
LLサイズ  
1つしかない  
数字は共通

## ワンピースの製図

※パニエA(136ページ)を使用します。

### 後ろ見返し

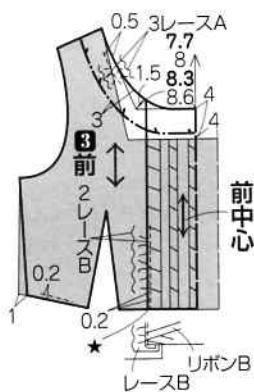
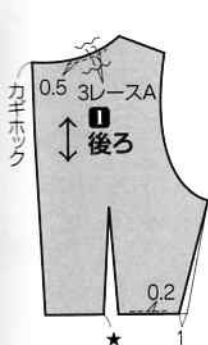

### 前中心のリボンのつけ方

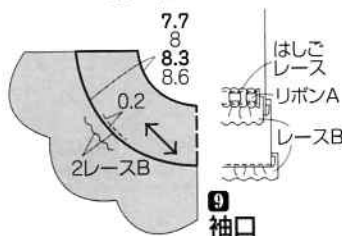
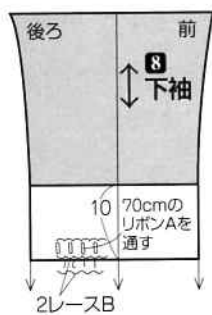
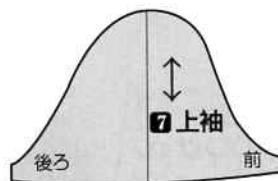

- ### 型紙のアレンジ方法
- ①後ろ身頃のウエストを細くする
  - ②前身頃の前中心線と衿ぐり線を引き直す
  - ③前身頃のウエストを細くする
  - ④前見返しを製図する
  - ⑤下袖の丈を長くする
  - ⑥袖口の幅を狭くする
  - ⑦スカートの製図をする
  - ⑩後ろ見返し・上袖は型紙のまま使用する

※身頃とスカートの  
★印の位置合わせる

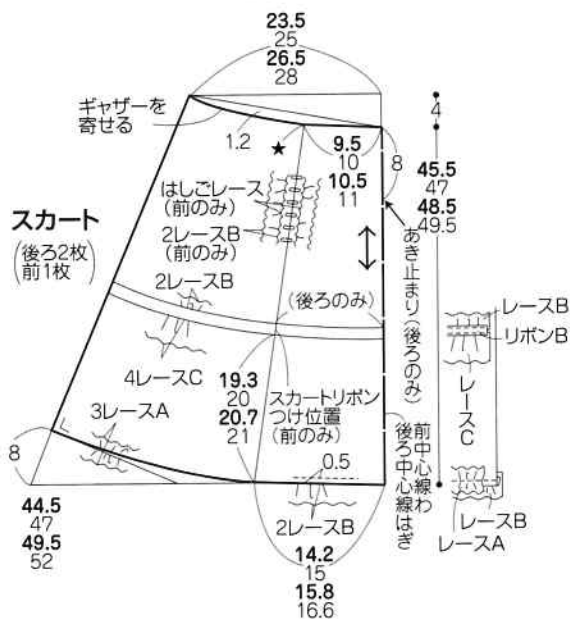

### スカートリボン



■ = 実物大の型紙  
(3ページ2 製図76ページ)

## 布の裁ち方

数字のないところは1cmの縫い代をつけます。

■ = 接着芯をはる位置

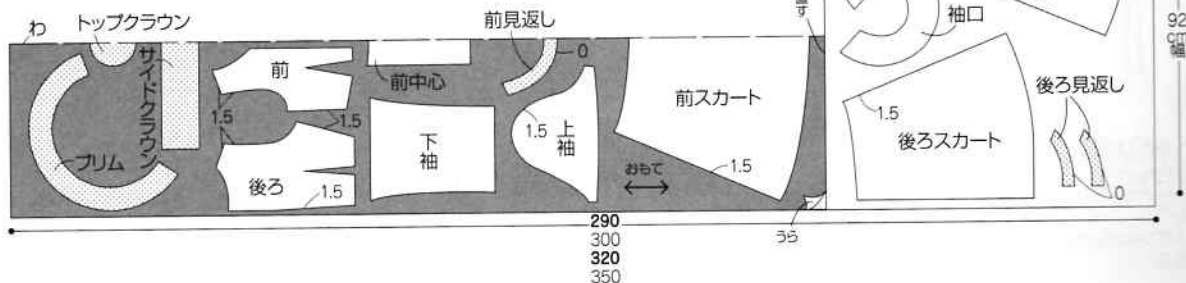

# ワンピースの作り方

## 2.前身頃を作る。

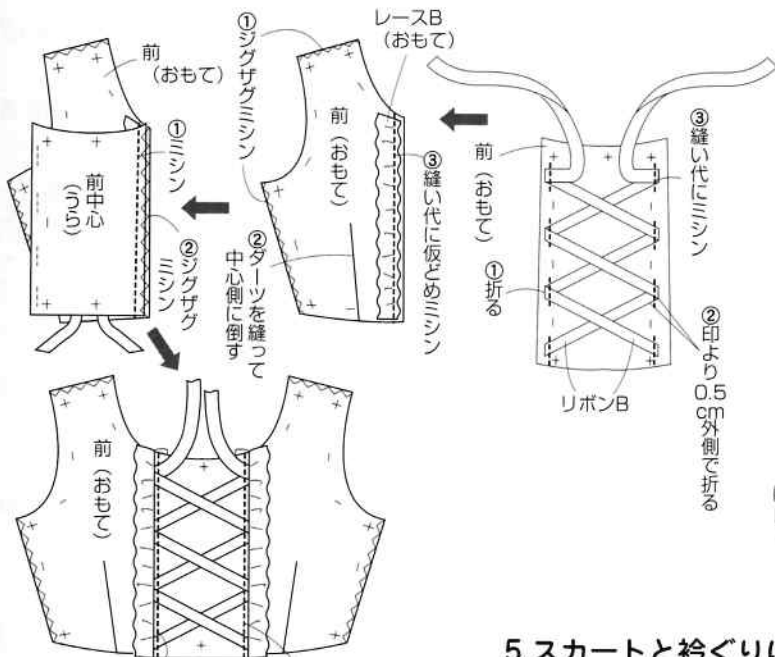

## 1.袖を作る。

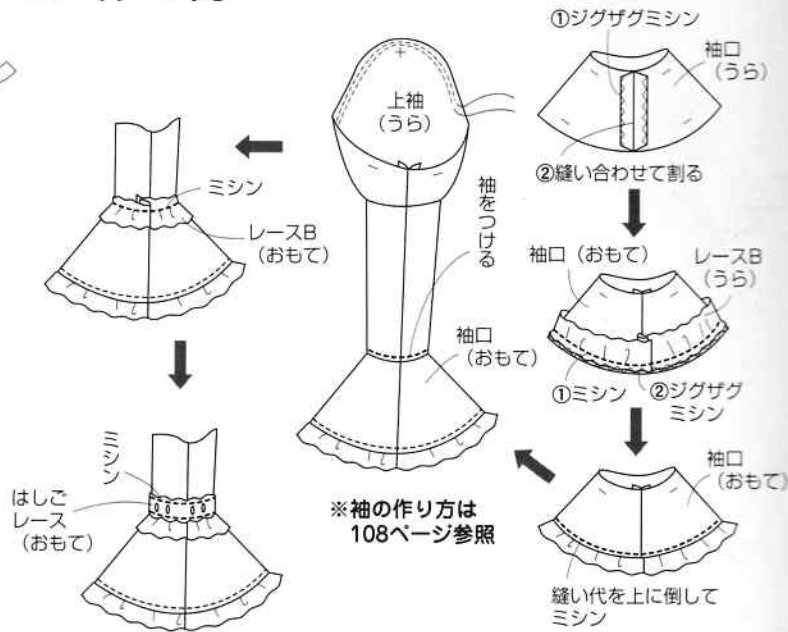

## 5.スカートと衿ぐりにレースとリボンをつける。

※袖のつけ方は40ページ参照。  
 ※コンシールファスナー・見返しのつけ方は44・45ページ参照。



## 3.前身頃と後ろ身頃を縫い合わせる。

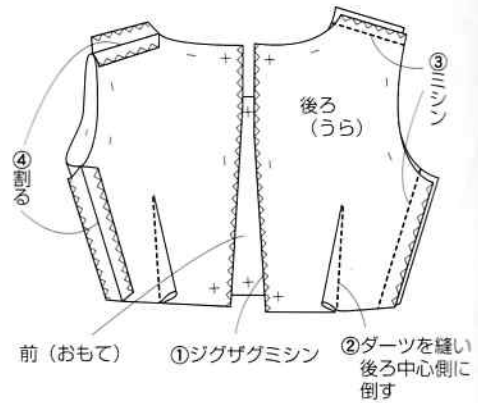

## 4.スカートを作る。

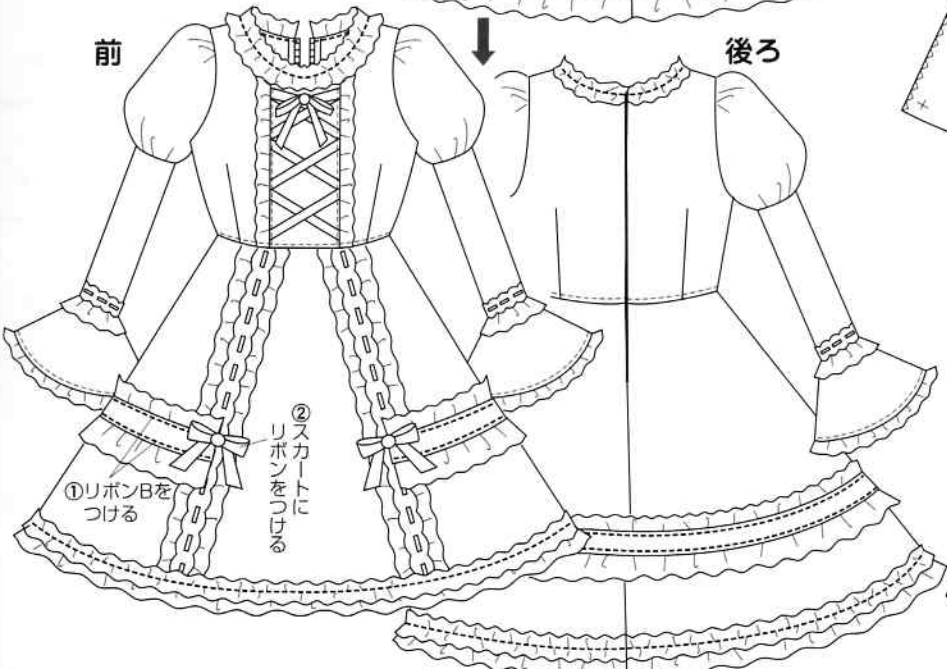
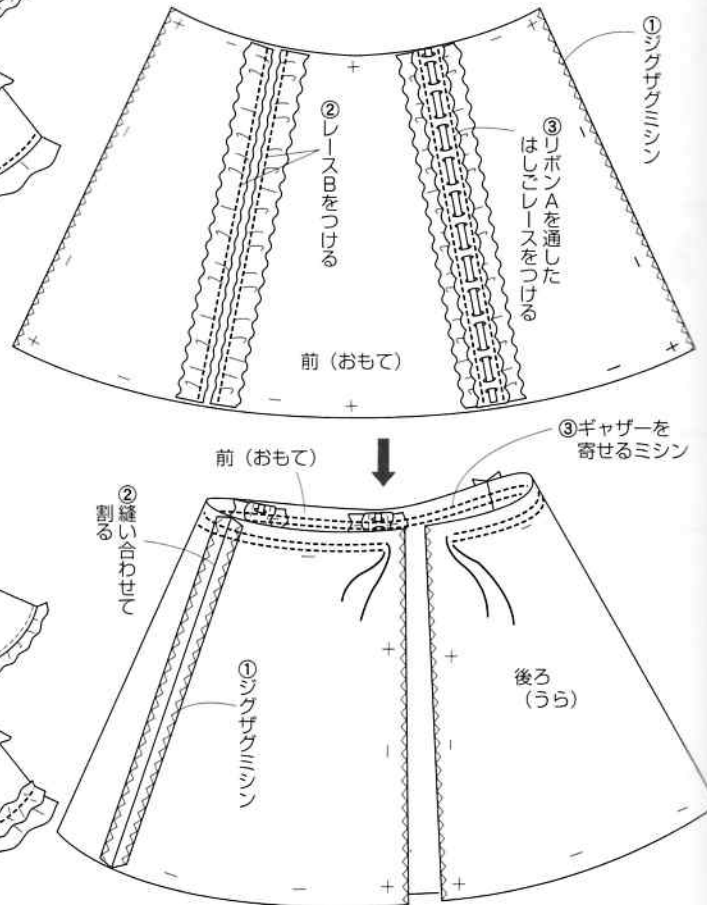

# 帽子の作り方

1.すべてのパーツのうらに接着芯をはる。

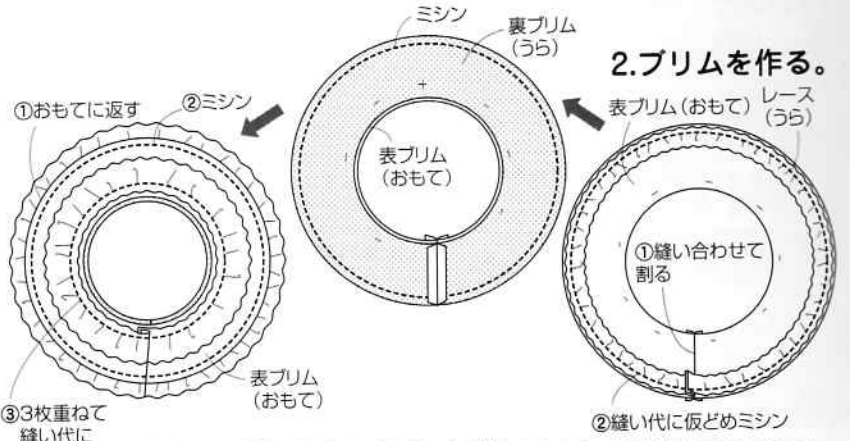

2.プリムを作る。

3.トップクラウンとサイドクラウンを縫い合わせる。

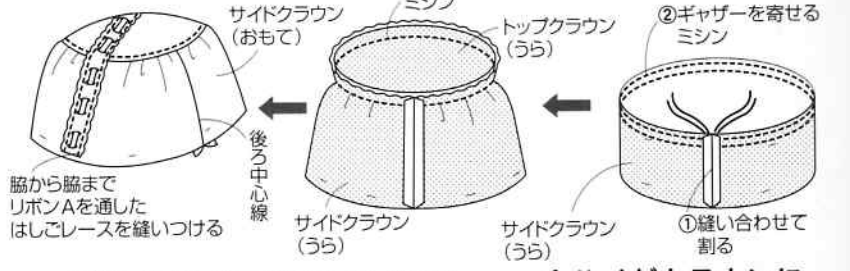

5.縫い代にグログランリボンと リボンBをつける。

4.サイドクラウンに プリムをつける。



6.はしごレースをつけて 出来上がり。



グログランリボンを 上に倒して はしごレースを つける

## 帽子の実物大の型紙

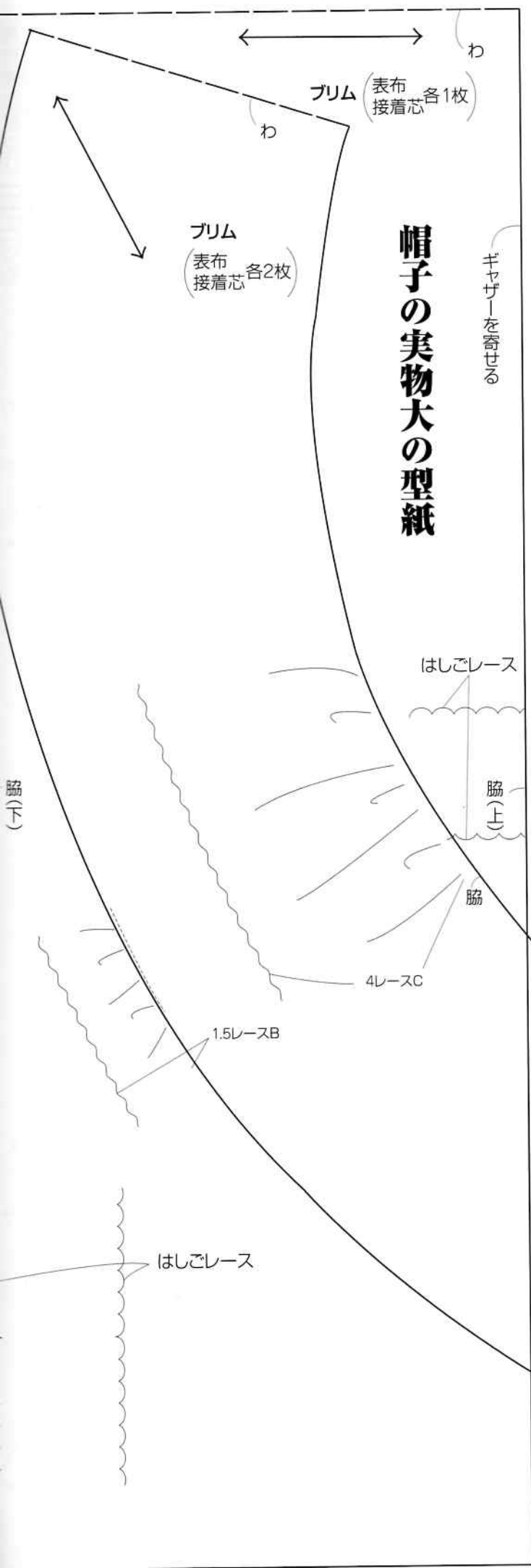

後45cmの リボンAを 後ろと前に通し、 リボンの端を脇に 出して両脇で結ぶ