

	S	M	L	LL	
(綿コーマブロード:クラボウH4040-117)	92cm幅	3m80cm	4m	4m20cm	4m40cm
5 (ITX-300)	90cm幅	50cm	50cm	60cm	60cm
5A (綿両レース)	30mm幅	6m50cm	6m80cm	7m10cm	7m40cm
5B (綿レース:フリル)	30mm幅	2m80cm	2m90cm	3m	3m
5C (綿レース)	100mm幅	3m40cm	3m70cm	4m	4m30cm
フリボン	15mm幅	1m60cm	1m60cm	1m60cm	1m60cm
みボタン	18mm	5個	5個	5個	5個
ソールファスナー	56cm	1本	1本	1本	1本
ソールファスナー	22cm	1本	1本	1本	1本
フック	大	1組	1組	1組	1組
フック	小	1組	1組	1組	1組
テープ (6コール)	約5mm幅	3m90cm	4m20cm	4m50cm	4m80cm
	40mm	1個	1個	1個	1個

スカートの型紙はついていません

ブラウス 実物大の型紙A面

ベスト 実物大の型紙B面

数字の見方
上から順に
Sサイズ
Mサイズ
Lサイズ
LLサイズ
1つしかない
数字は共通



ベストの製図

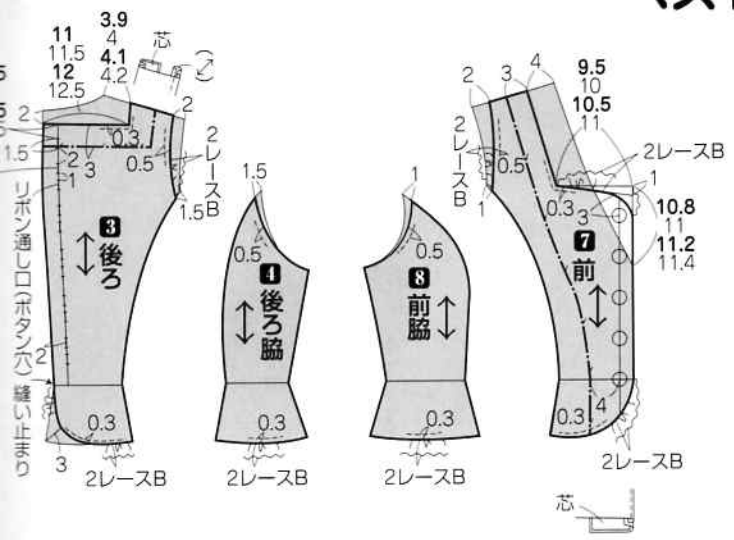

■ = 実物大の型紙
(14ページ17 製図103ページ)

- 型紙のアレンジ方法**
- ① 後ろ身頃の衿ぐりと袖ぐりをカットして、裾線を引き直す
 - ② 後ろ脇と前脇の袖ぐりをカットする
 - ③ 前身頃の袖ぐりをカットし、衿ぐり線を引き直す



スカートの製図

※パニエフ (137ページ) を使用します。

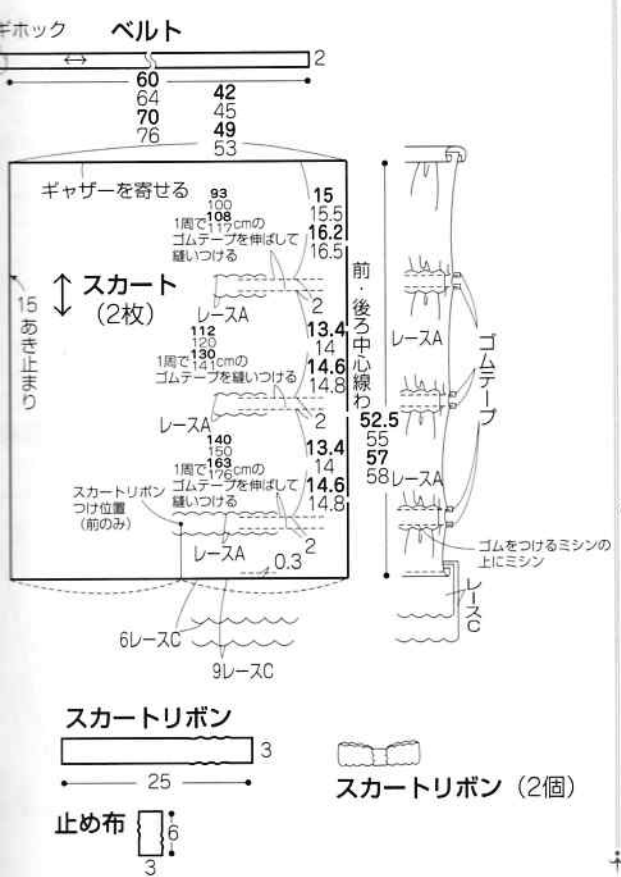

型紙のアレンジ方法

- ① 後ろ身頃の後ろ中心線と脇線を垂直に引き直し、丈を長くする
- ② 前身頃の脇線を垂直に引き直し、丈を長くする
- ③ 袖丈を長くする
- ④ 衿は型紙のまま使用する
- ⑤ 衿リボンと袖リボンはリボンを製図の長さにカットする

ブラウスの製図

■ = 実物大の型紙
(4ページ3 製図81ページ)

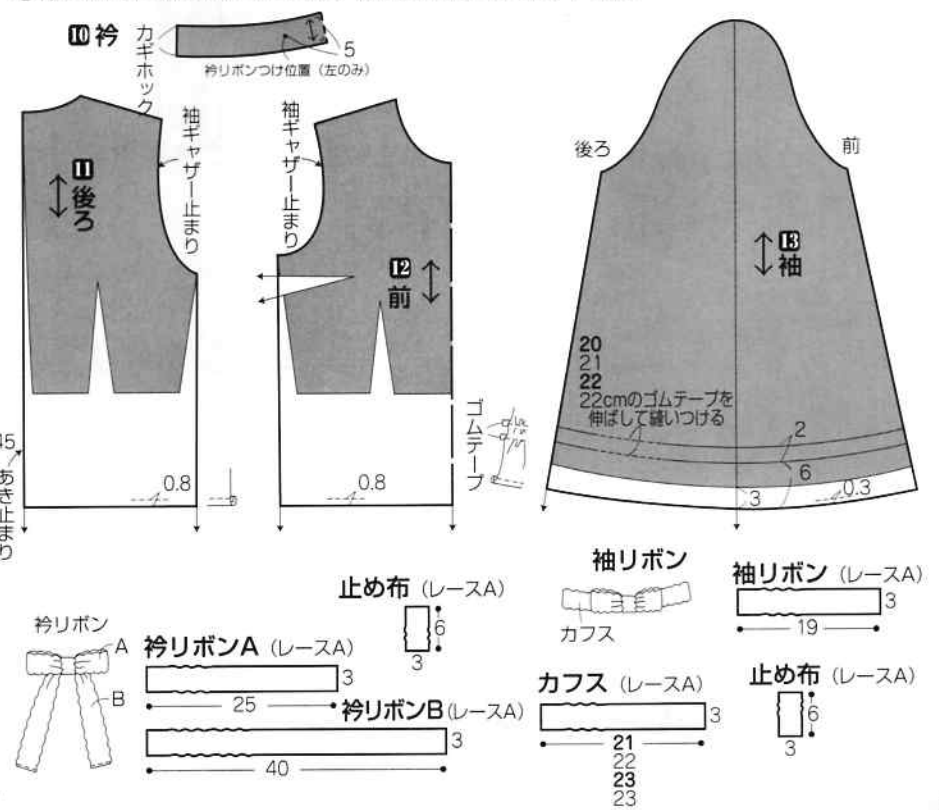

帽子の製図

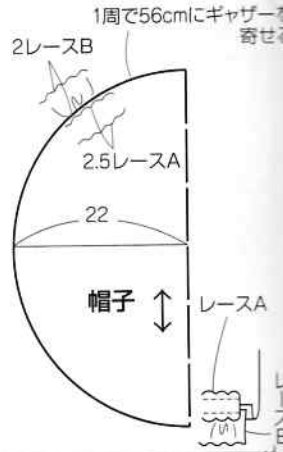

帽子の作り方

2. レースAをつける。

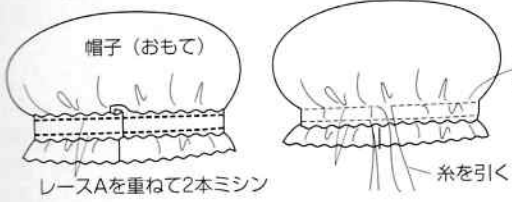

1. 帽子にレースをつけて、ギャザーをを寄せる。

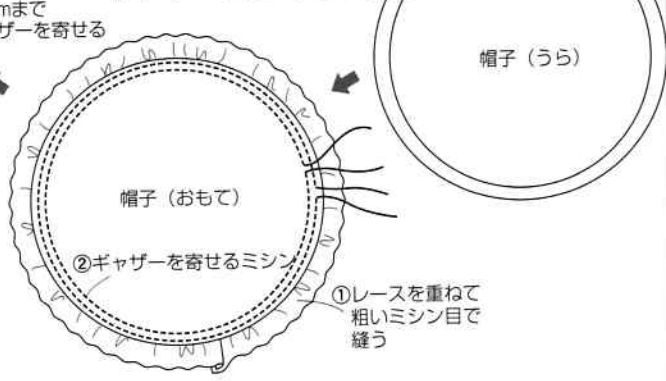

3. リボンと花をつける。

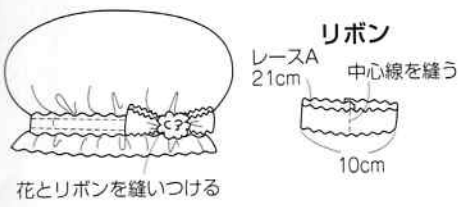

ブラウスの作り方

2. 袖を作る。

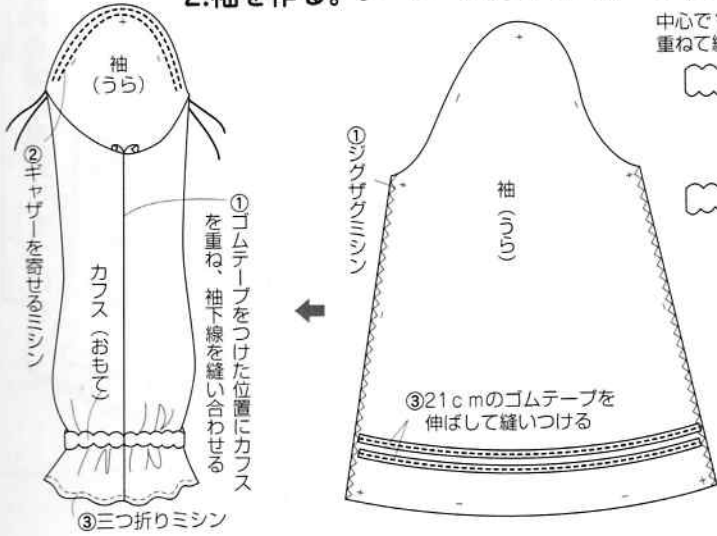

1. 衿リボンと袖リボンを作る。

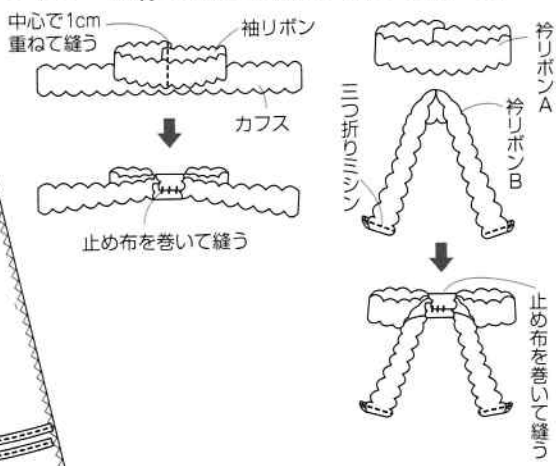

5. 衿を作る。

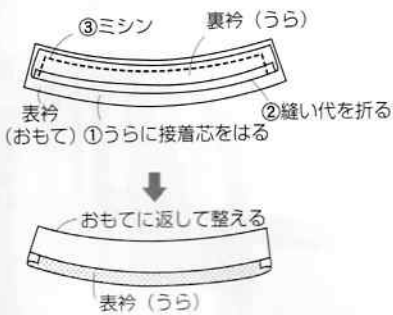

4. 前身頃と後ろ身頃を縫い合わせて袖を作る。

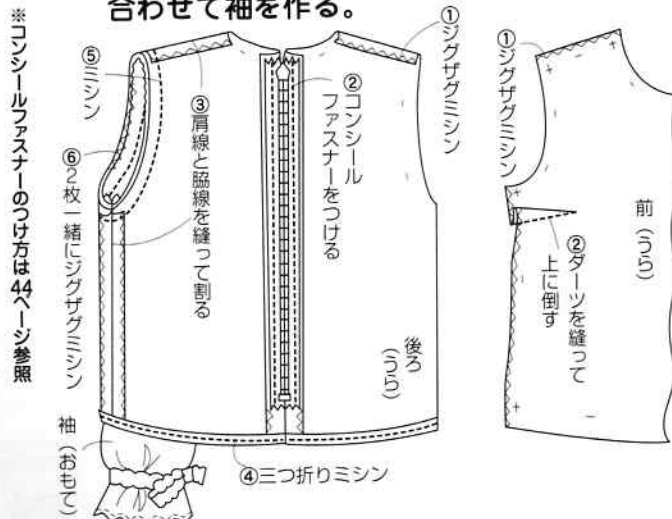

3. 前身頃を作る。

6. 身頃に衿をつける。

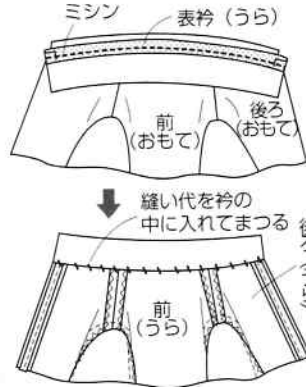

7. 出来上がり。

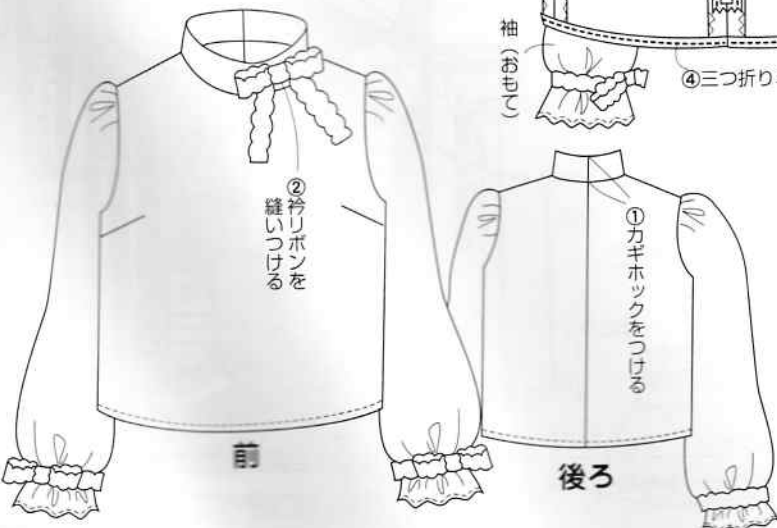

布の裁ち方

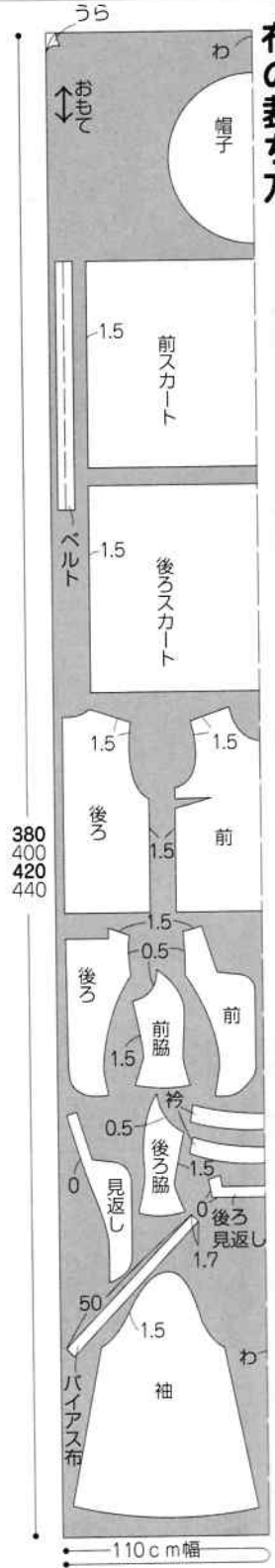

接合部分の縫い方は44ページ参照

ベストの作り方

1.見返しを作る。

後ろ見返し (うら)

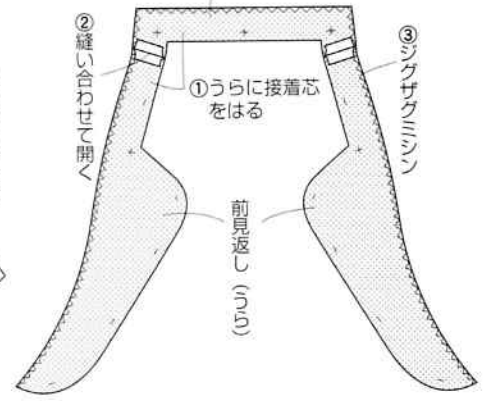

2.身頃を作る。

後ろ (うら)

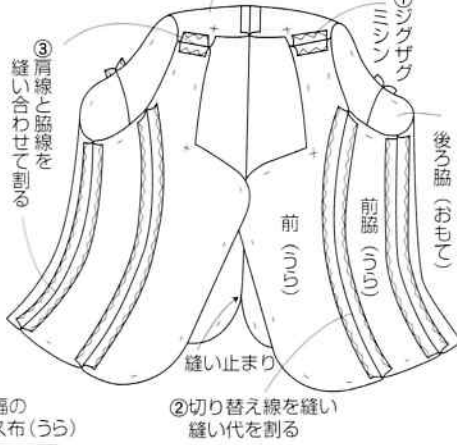

1.7cm幅の
バイアス布 (うら)

0.5cm折る
バイアス布 (うら)

5.袖ぐりを始末する。

5.縫い目からバイアス布を
うら側に折り込む



4.衿身頃に見返しをつける。

2.縫い代に仮どめミシン

3.身頃にレースをつける。

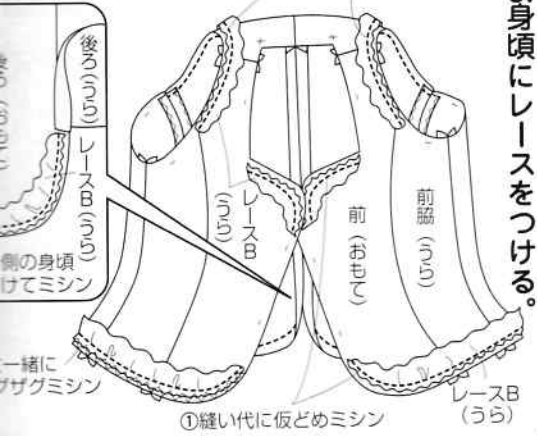

6.ボタン穴を作り、 ボタンをつけて 出来上がり。



スカートの作り方

1.脇線を縫い、コンシールファスナーを つけ、レースとゴムテープをつける。



2.ゴムテープの位置に レースAをつける。

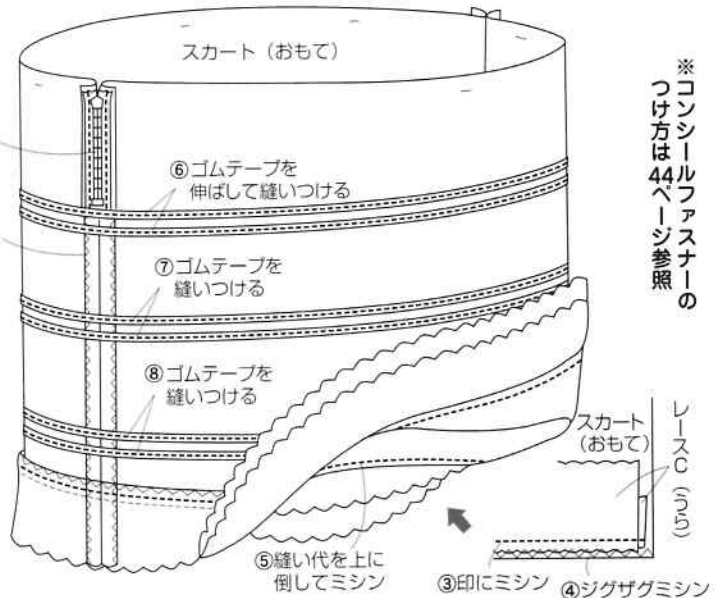

※コンシールファスナーの
つけ方は44ページ参照

4.スカートのウエストに ベルトをつける。



5.出来上がり。

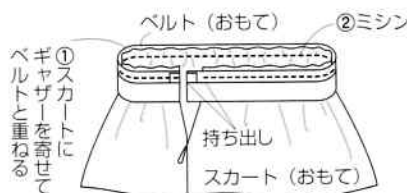

3.ベルトを作る。

ベルト (おもて)

