

26~30の材料		S・M	L・LL
表布 (別珍)	92cm幅	4m	4m30cm
別布 (綿サテン)	110cm幅	40cm	40cm
接着芯 (バイリオン・FV-2N)	112cm幅	1m40cm	1m60cm
レースA (トーションレース・ハマナカH804-943)	3.5cm幅	6m	6m30cm
レースB (トーションレース・ハマナカH803-944)	5cm幅	6m	6m30cm
コンシールファスナー	1本	20cm	20cm
オープンコンシールファスナー	1本	11cm	11cm
サテンリボン (ハマナカH702-006-101)	0.6cm幅	1m90cm	2m
ゴムテープ	0.8cm幅	60cm	60cm
ホックテープ	2cm幅	30cm	30cm
くるみボタン直径1.8cm5個	スペアカラーとめボタン直径1cm11個	ブローチピン1個	
カギホック1組			

数字の見方
上から順に
Sサイズ
Mサイズ
Lサイズ
LLサイズ
1つしかない
数字は共通



9
ペ
ー
ジ
26
〜
30

実物大の型紙はついていないので、各自製図する

26スペアカラー製図

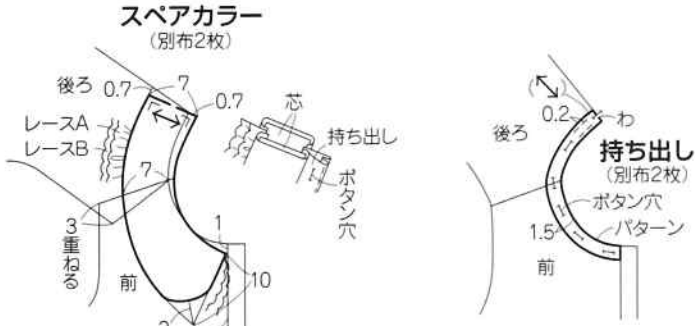

ボタンの直径1.8
レースA
(トーションレース)
レースB
幅4
長さ11つけ寸法の2倍
(トーションレース)

27ボレロ製図

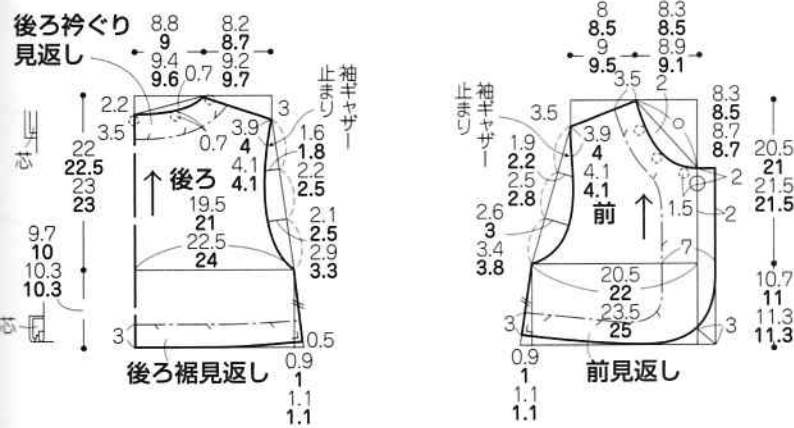

27リボンブローチ製図

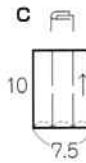
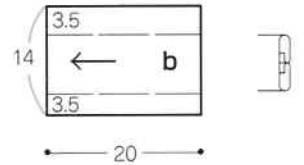
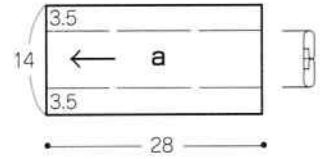
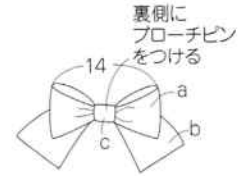

30スカート製図

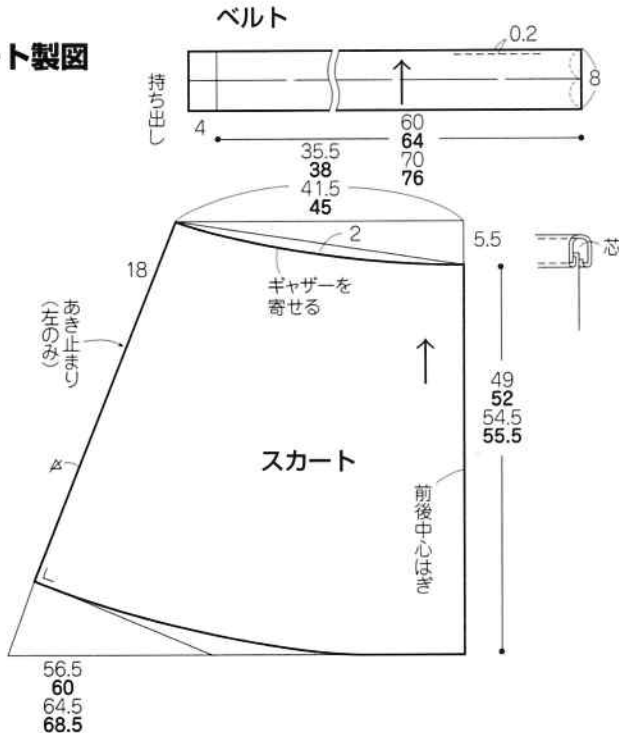

29別珍&レースカマーベルト製図

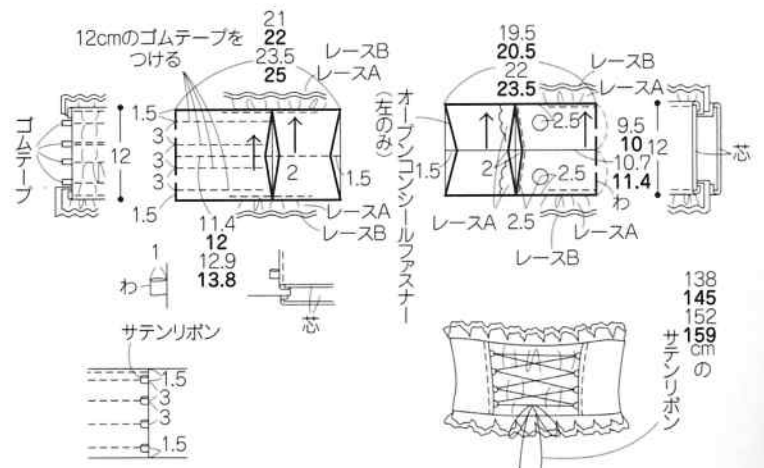

28の作り方

2.見返しを作る

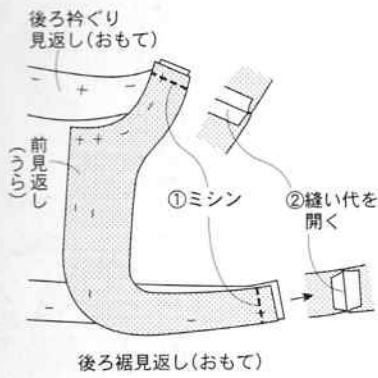

1.肩線・脇線を縫う

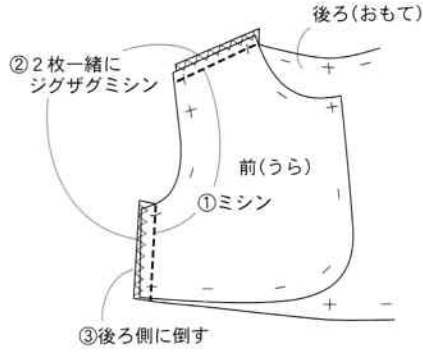

3.身頃に見返しをつける

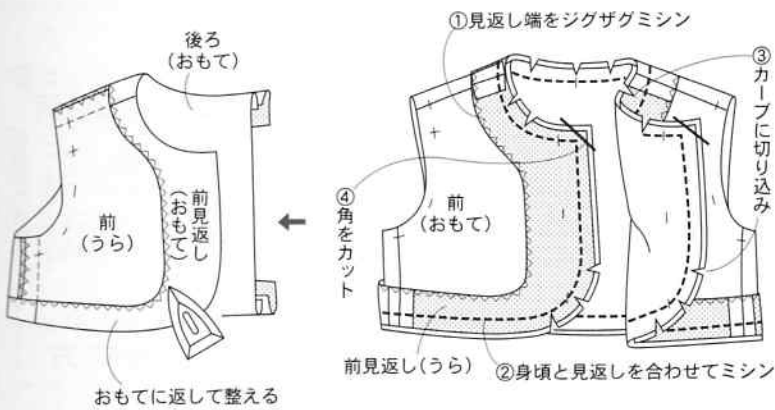

4.袖を作り、つける

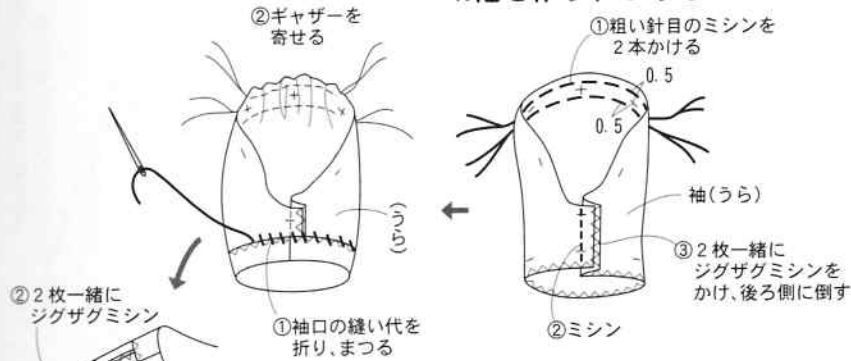

5.でき上がり



26別布の裁ち方

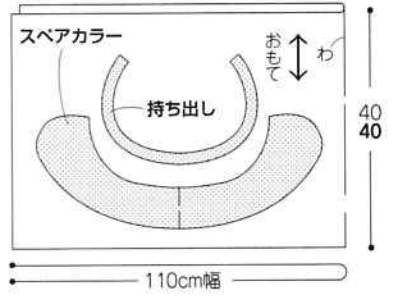

28~30表布の裁ち方

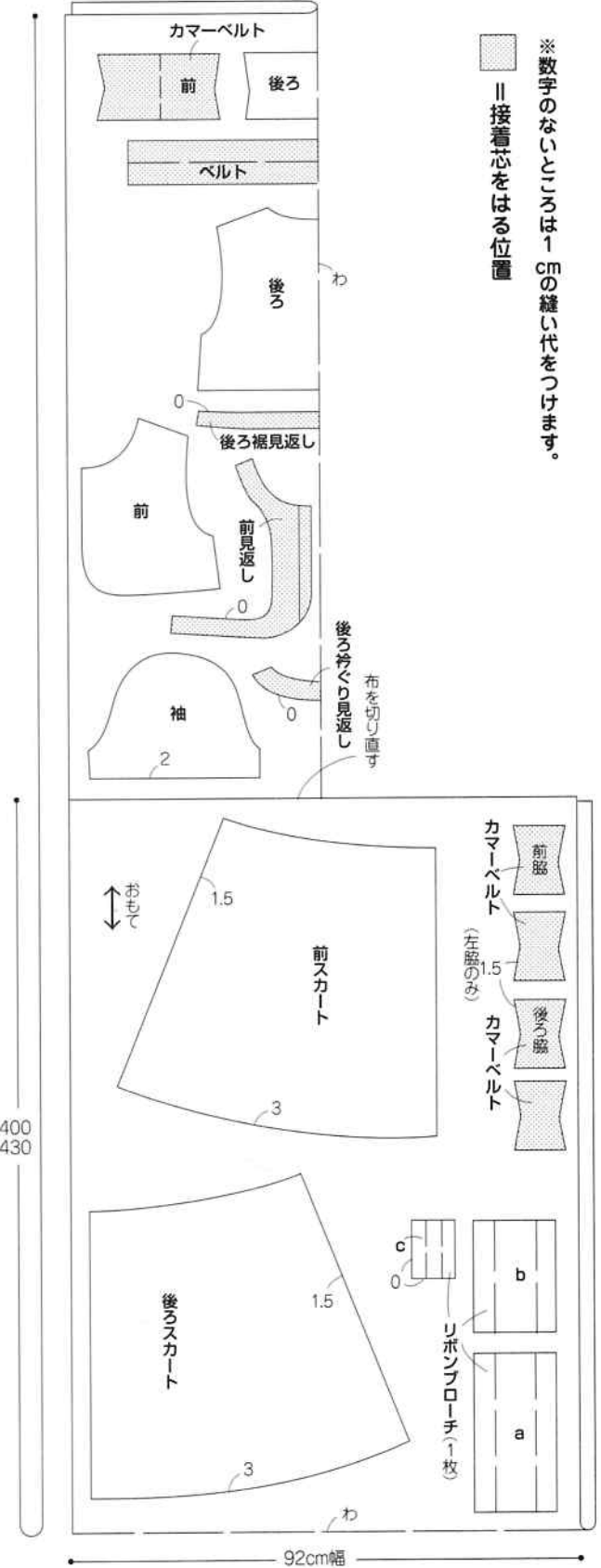

※数字のないところは1cmの縫い代をつけます。
 || 接着芯をはる位置

26の作り方

1. 持ち出しを作る

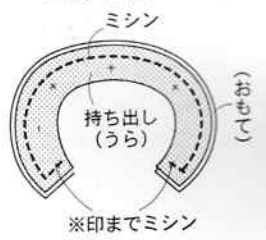

レースにギャザーを寄せる(97ページ参照)

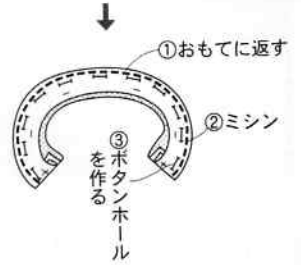

2. 衿を作る

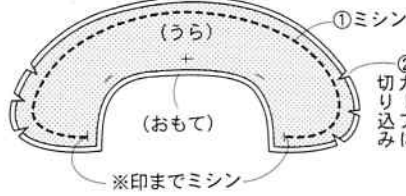
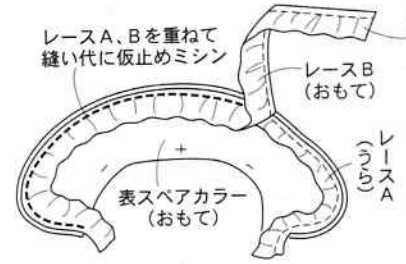

3. 衿に持ち出しをつける

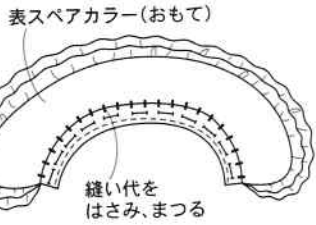
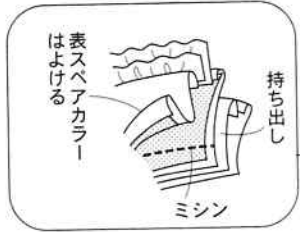
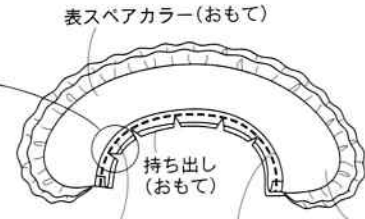

27リボンブローチの作り方

でき上がり

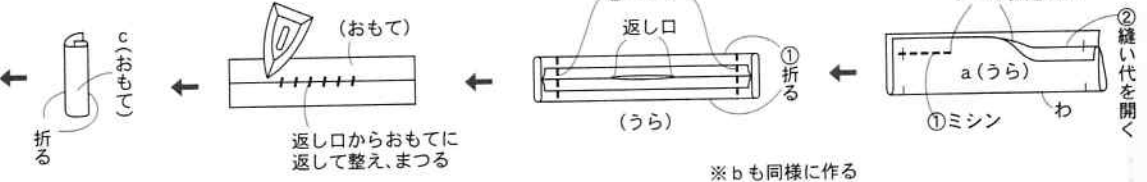
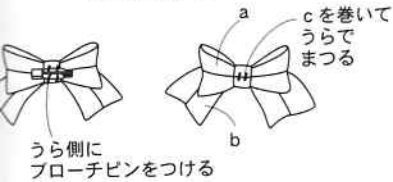

30の作り方

2. コンシールファスナーあきを作る (79ページ参照) 3. ウエストベルトを作り, つける

※縫い始める前に接着芯をはり、布端にジグザグミシンをかける

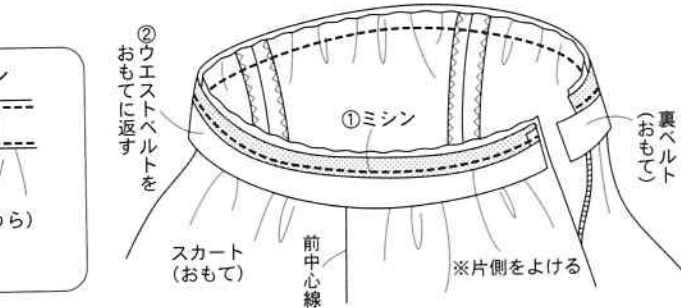
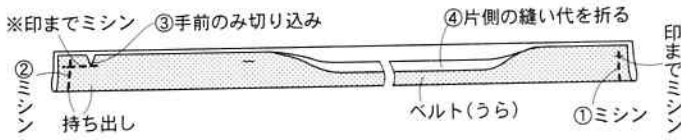

1. スカートをを作る

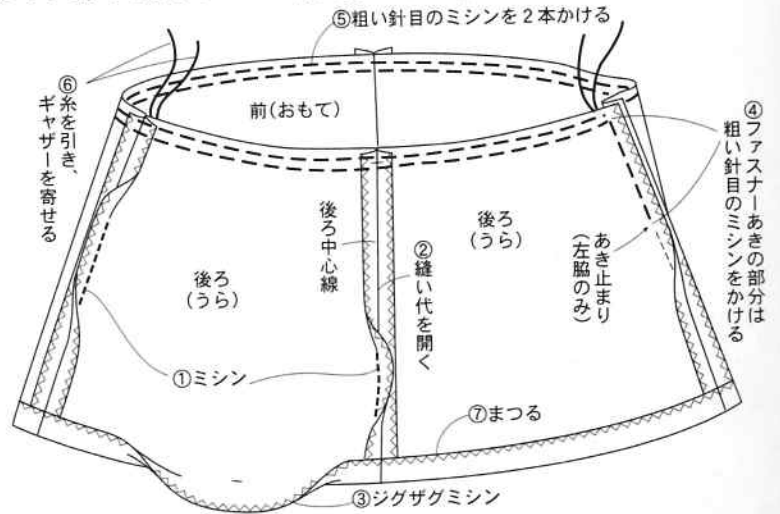

1. 表側を縫う

29の作り方

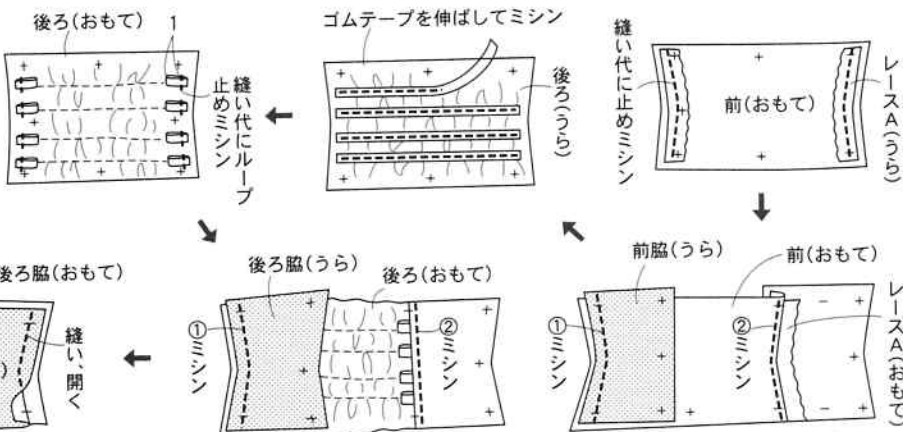

4. でき上がり

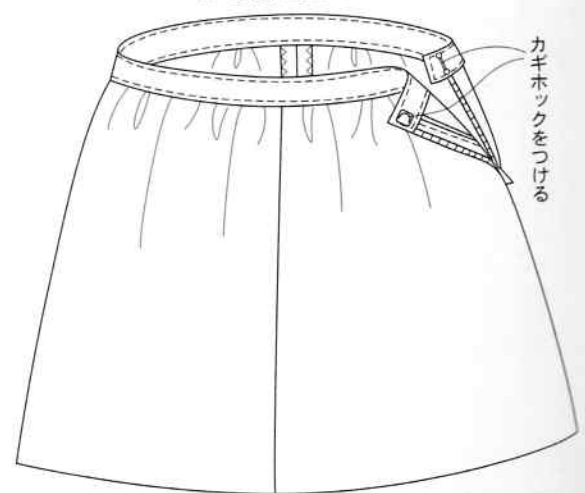

コンシールファスナーのつけ方

1ファスナーがつく切り替え線を縫う

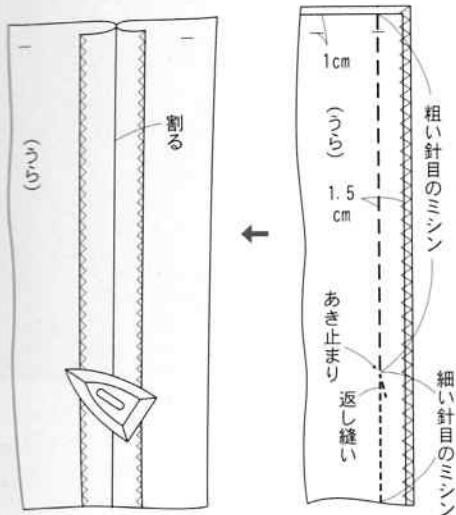

コンシールファスナー

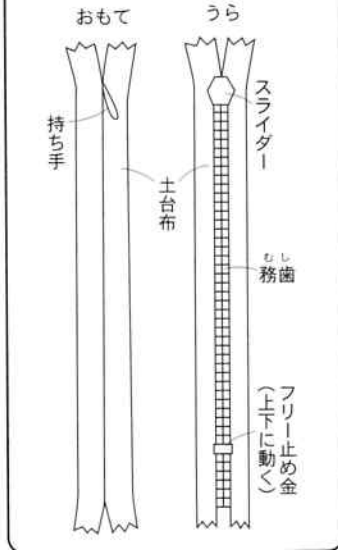

3コンシールファスナー用の押さえ金を使って縫う

ファスナーの断面
務歯

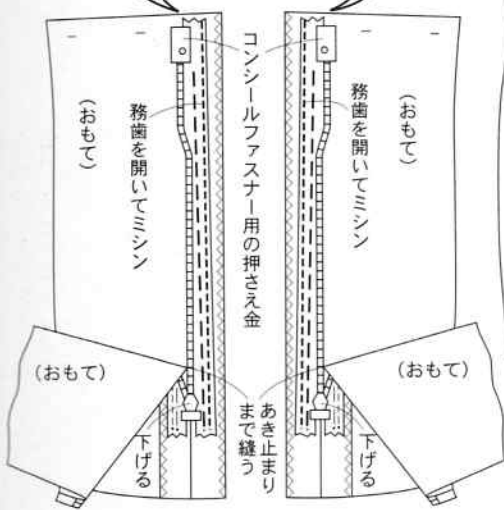

2コンシールファスナーを縫い代につける

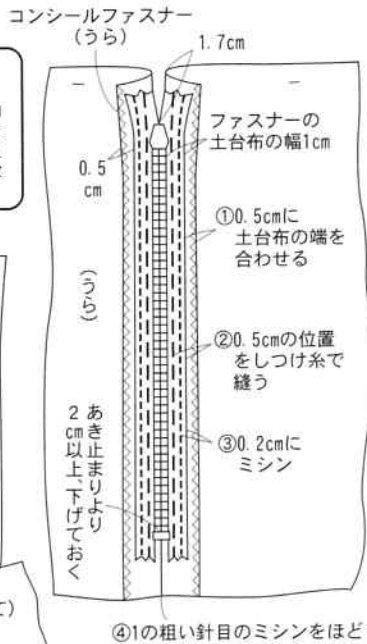

4しつけ糸をほどく

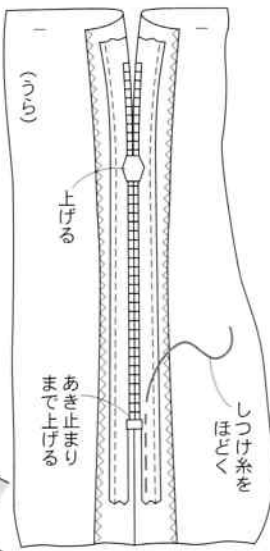

6でき上がり

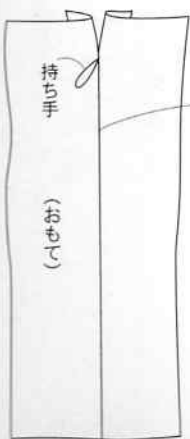

5フリー止め金を固定する

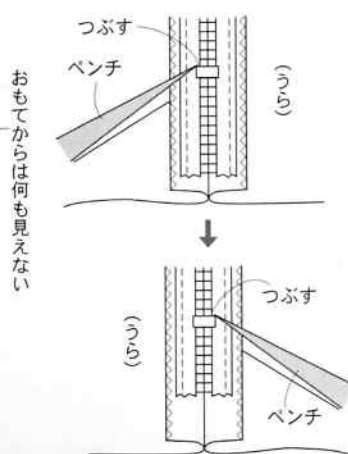

2.左脇にオープンファスナーをつける

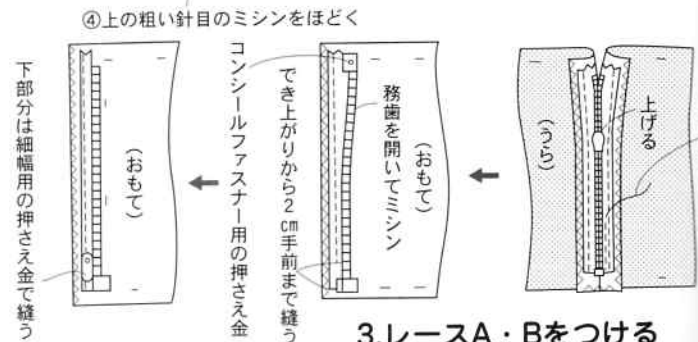
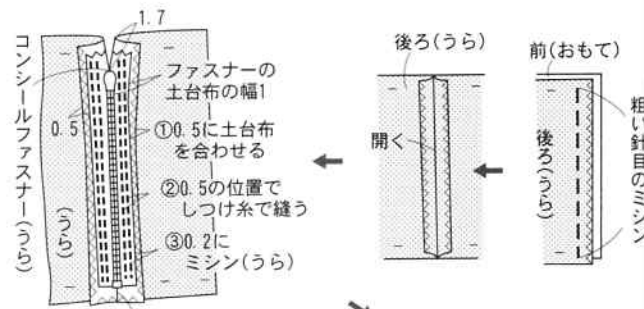
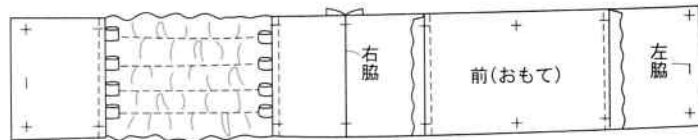

3.レースA・Bをつける

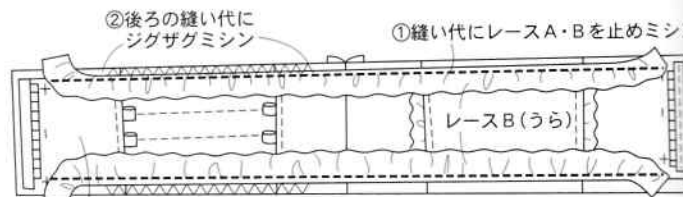

4.裏側を作る

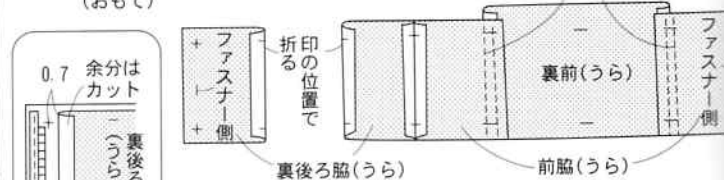

5.表側と裏側を合わせる

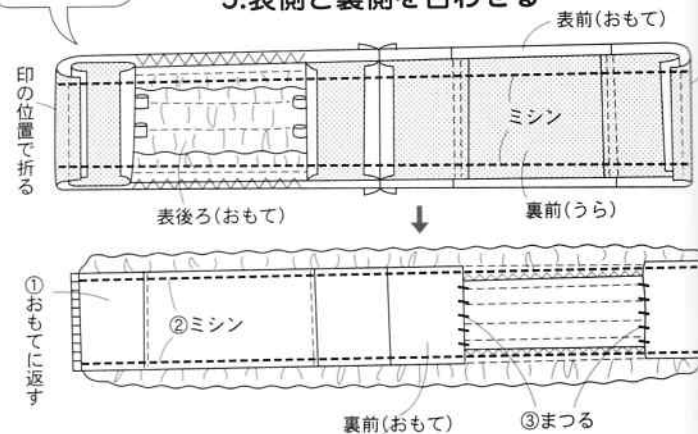

6.でき上がり

