

3~5の材料	S・M	L・LL	
3.5表布 (コーマバーバリー)	112cm幅	3m80cm	4m20cm
4表布 (エイティスケア)	112cm幅	2m	2m30cm
5フェルト	18cm角	10枚	10枚
4・5接着芯	90cm幅	60cm	70cm
4・5レースA(トーションレース)	2cm幅	2m50cm	2m70cm
レースB(トーションレース)	2.5cm幅	6m70cm	7m70cm
4・5レースC(トーションレース)	4.5cm幅	4m20cm	4m50cm
4・5はしごレース	2.5cm幅	7m50cm	8m50cm
5サテンリボン	2cm幅	50cm	50cm
4グログランリボンA	0.6cm幅	60cm	60cm
5グログランリボンB	0.6cm幅	4m70cm	5m
5ゴムテープ	0.6cm幅	80cm	90cm
5コンシールファスナー56cm1本 5ボタン直径1.8cm3個 5ブローチピン3個			
3カチューシャ1個 4リボン型ボタン1.8cm5個 5裏ボタン直径1.5cm2個			



音符の実物大の図案はB面。服の実物大の型紙はついていないので、各自製図する

数字の見方
上から順に
Sサイズ
Mサイズ
Lサイズ
LLサイズ
1つしかない
数字は共通

5ジャンパースカート製図

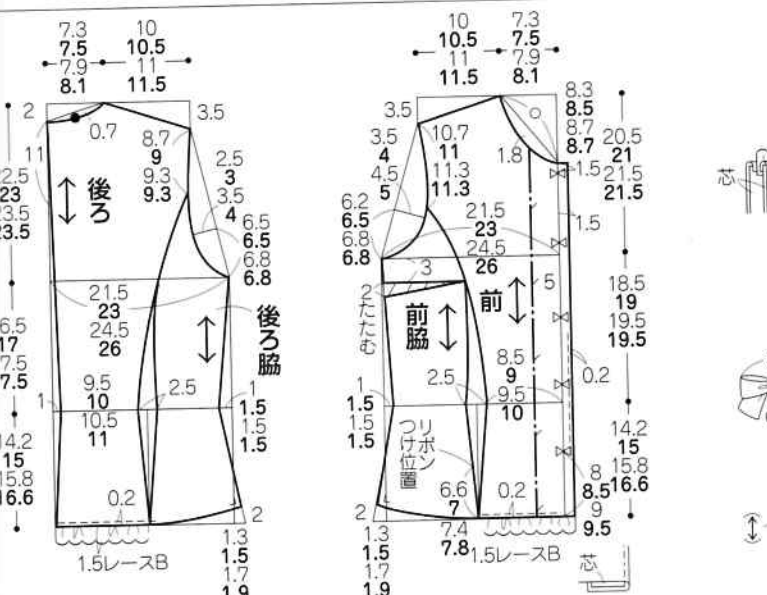
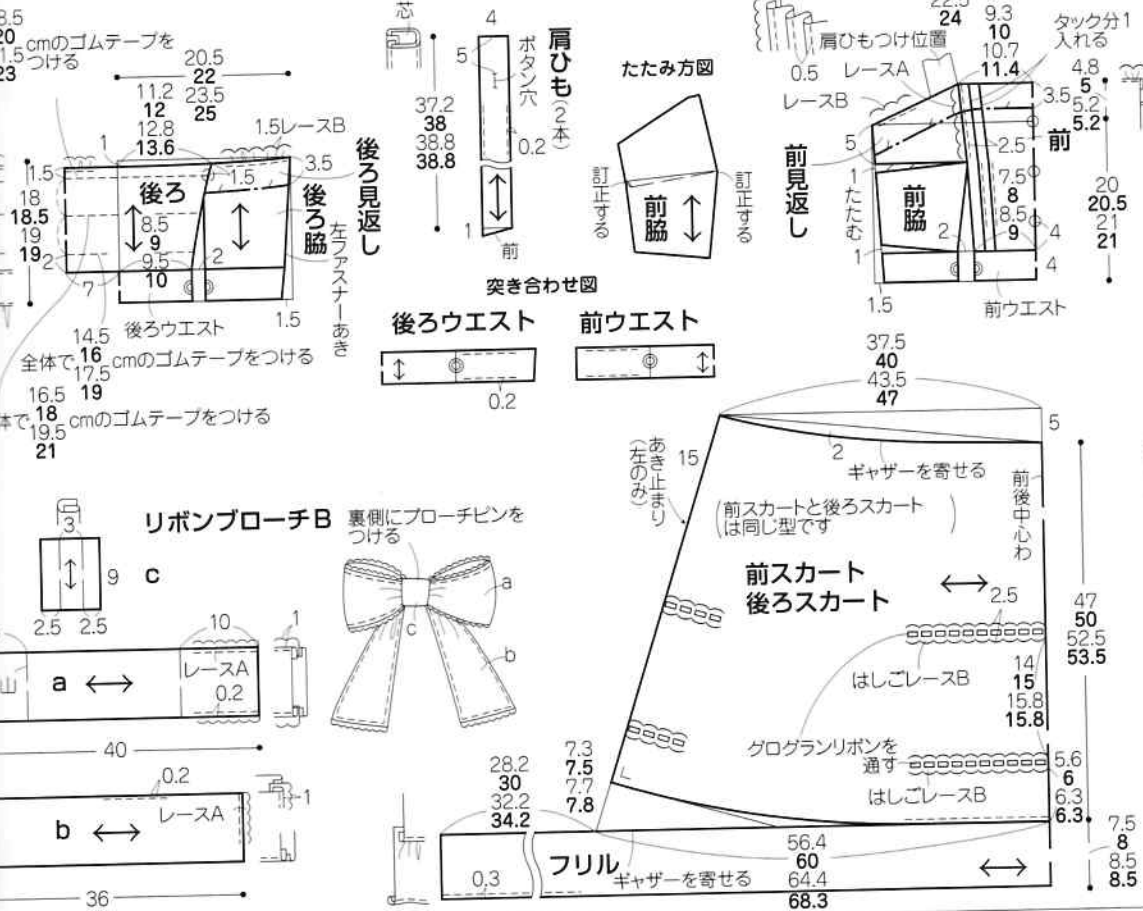

4ブラウス製図

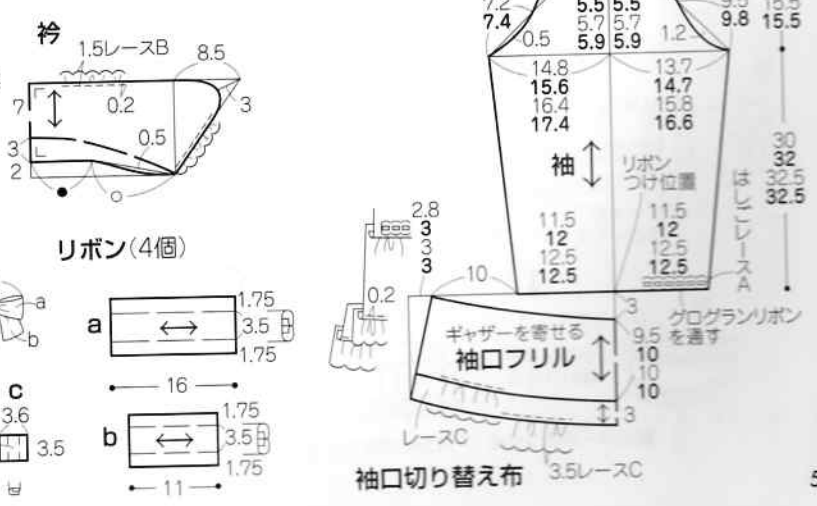

4表布の裁ち方

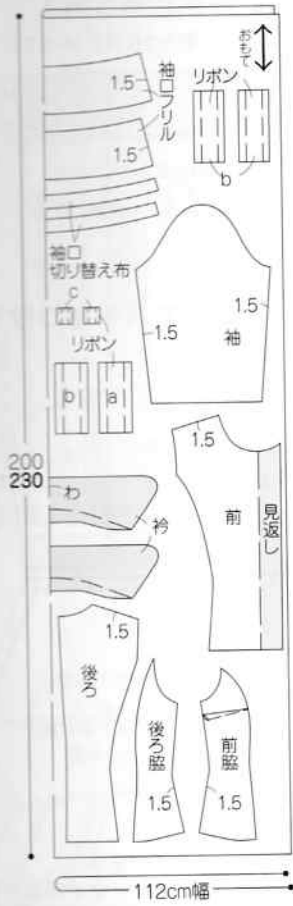

3・5表布の裁ち方

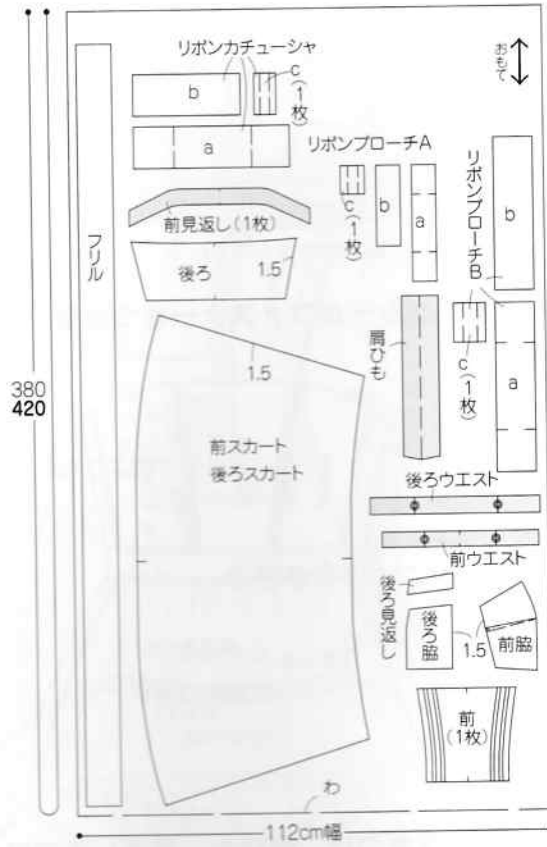

3リボンカチューシャ製図

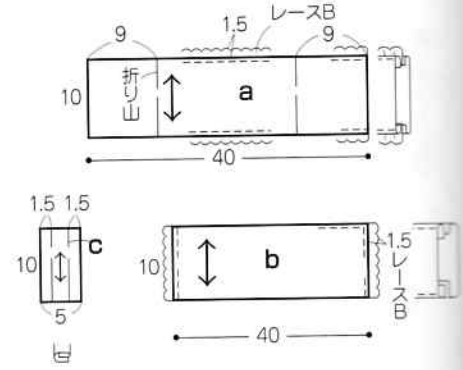

② cでくるんでまつる



① a・bのギャザーを寄せる

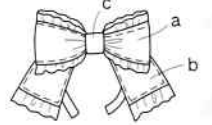

□ 接着芯をはる位置

※数字のないところは1cmの縫い代をつけます。

2.後ろ身頃を作る

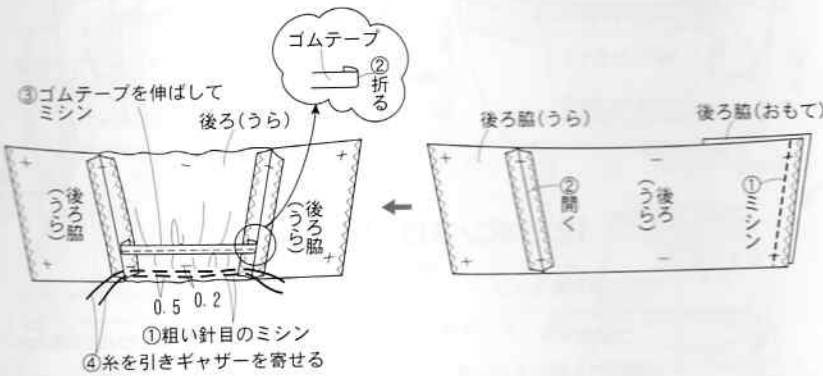

5の作り方

1.前身頃を作る

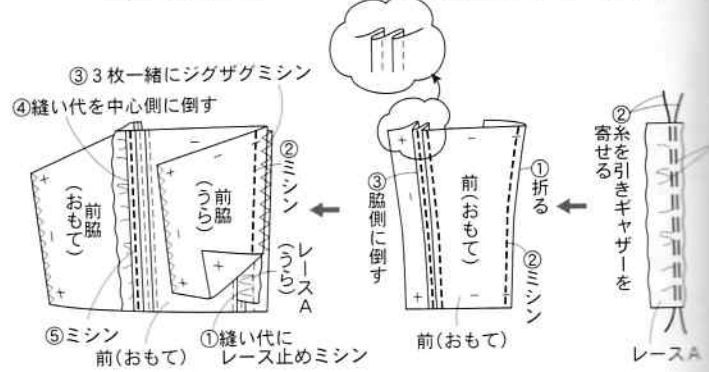

※縫い始める前に接着芯をはり、布端にジグザグミシンをかける

5.スカートを作る

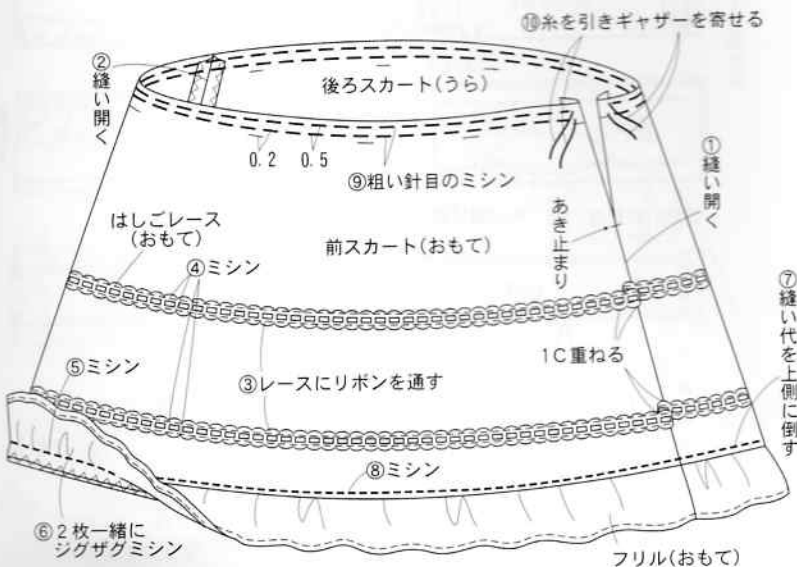

3.脇線を縫う

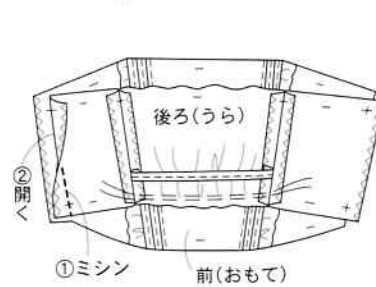

レースのギャザーの寄せ方

粗い針目のミシンをかけ、糸を引きギャザーを寄せる

4.裾フリルを作る

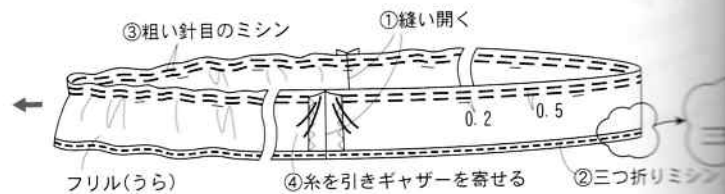

6.ウエストを作り、身頃につける

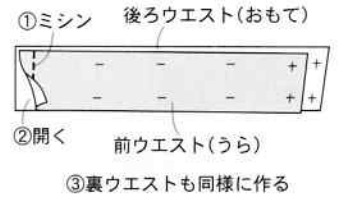
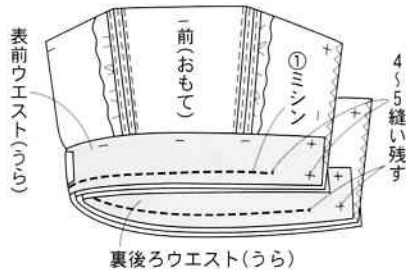
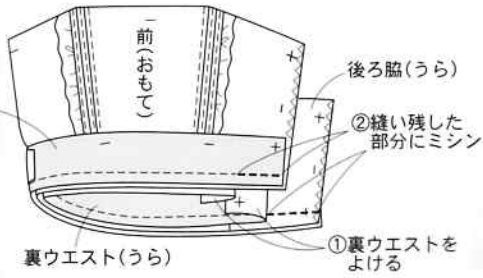

9.見返しを作る

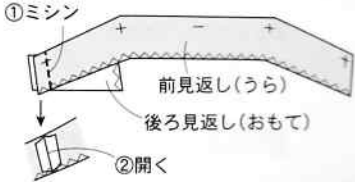

10.肩ひもを作る

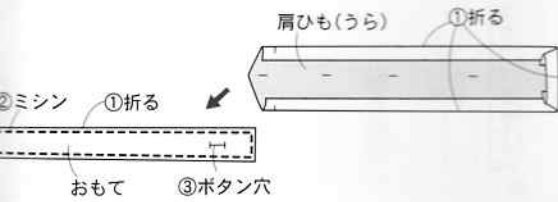

8.コンシールファスナーをつける

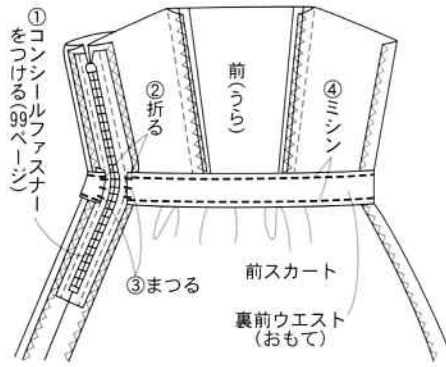

7.スカートにウエストをつける

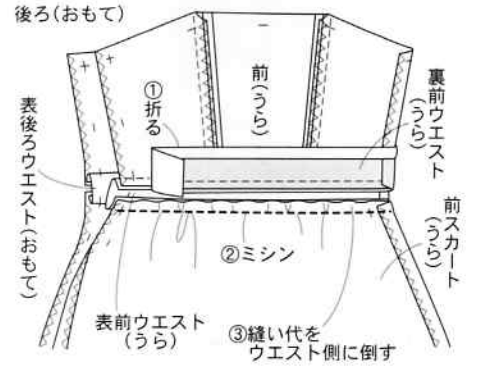

11.身頃にレースをつけ、肩ひも・見返しをつける

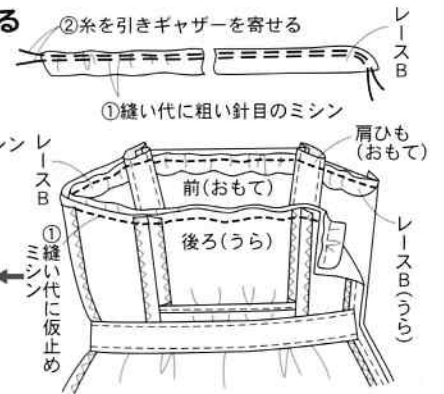
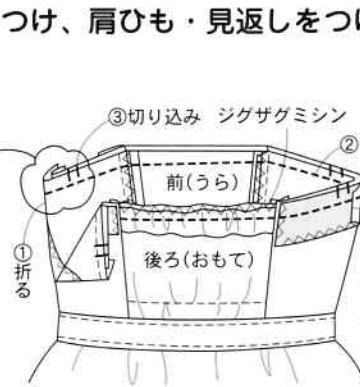
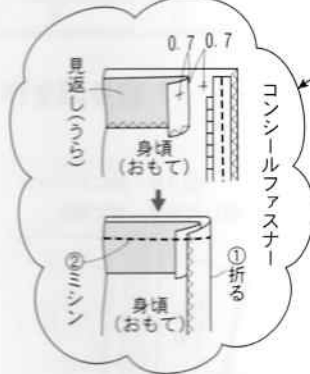
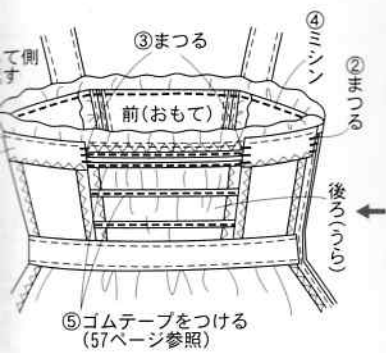

12.リボンブローチBを作る

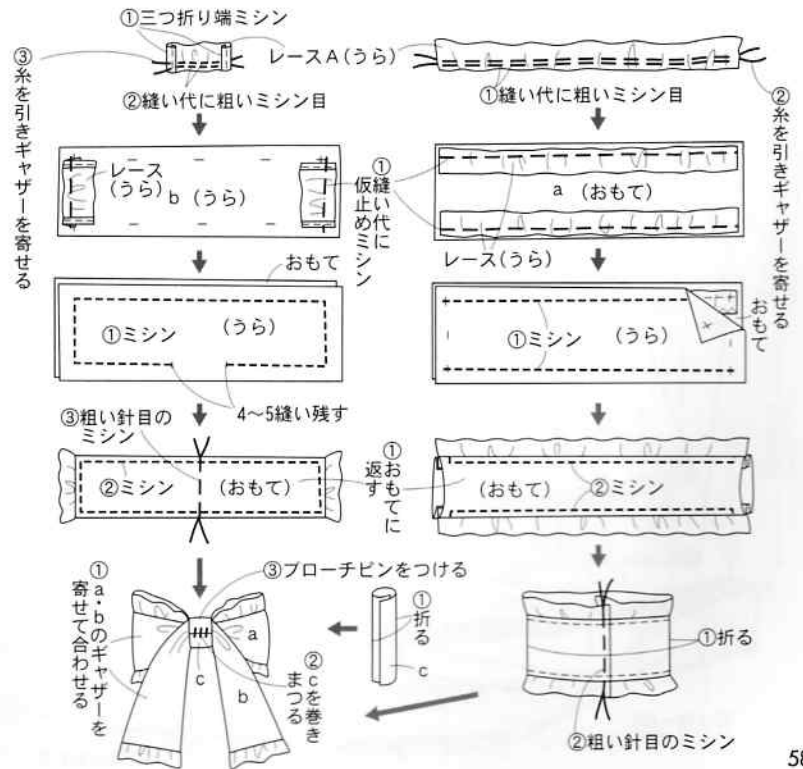

13.でき上がり

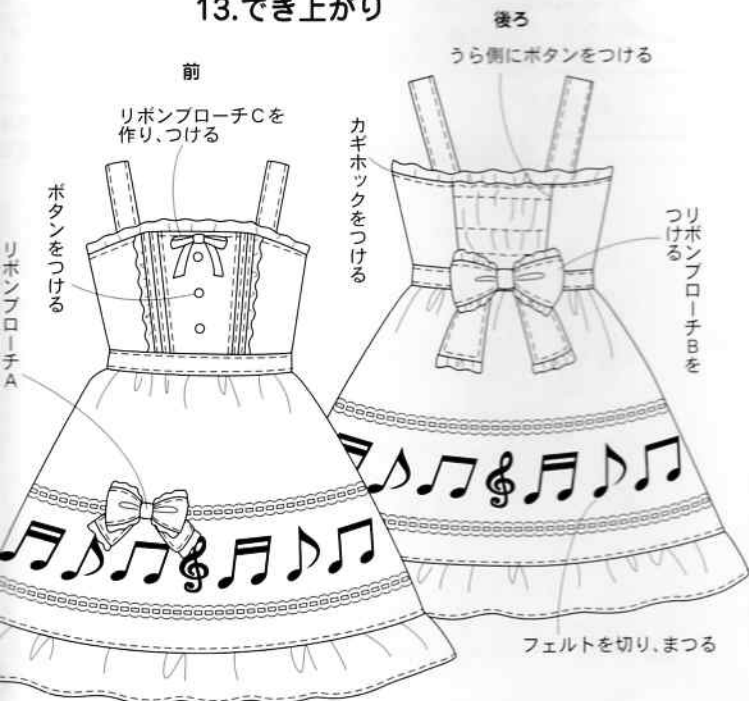

※縫い始める前に接着芯をはり、
布端にジグザグミシンをかける

4の作り方

4.見返しを折り返し、 上部と裾線を縫う

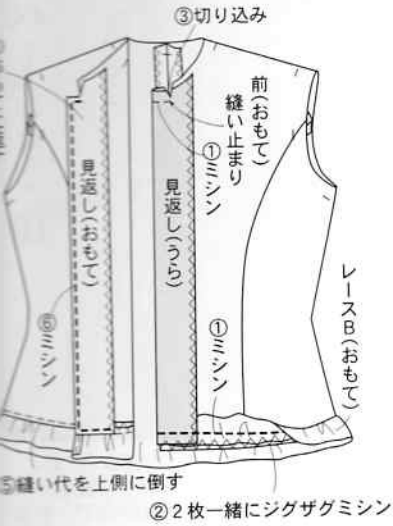

3.肩線・脇線を縫い、 裾レースをつける



2.裾のレースを作る

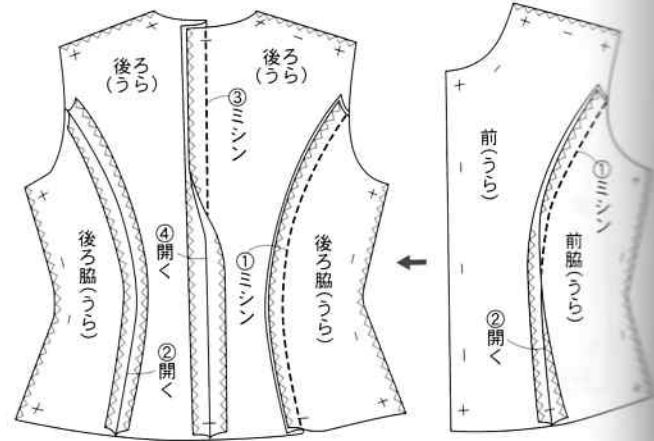

1.切り替え線を縫う

5.衿を作り、つける

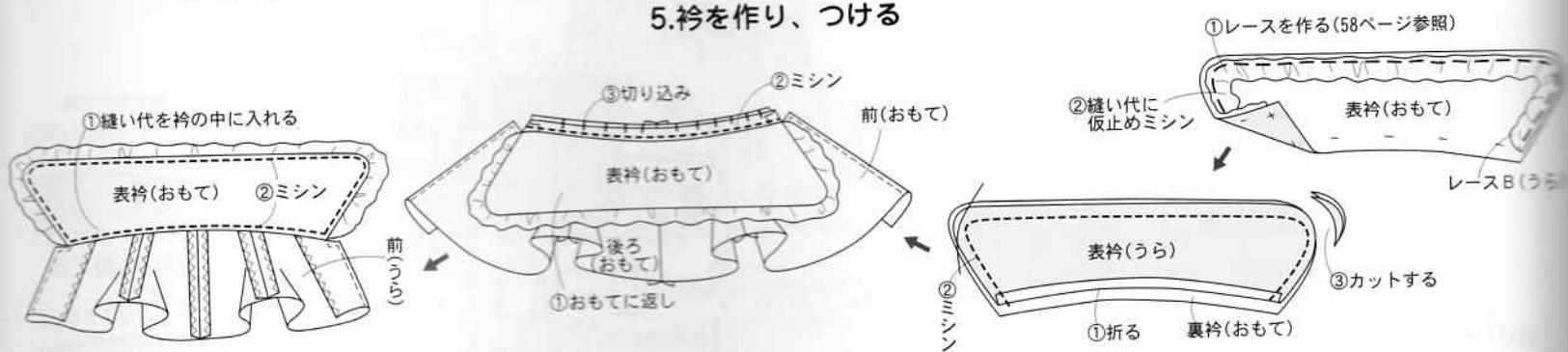

6.袖を作る

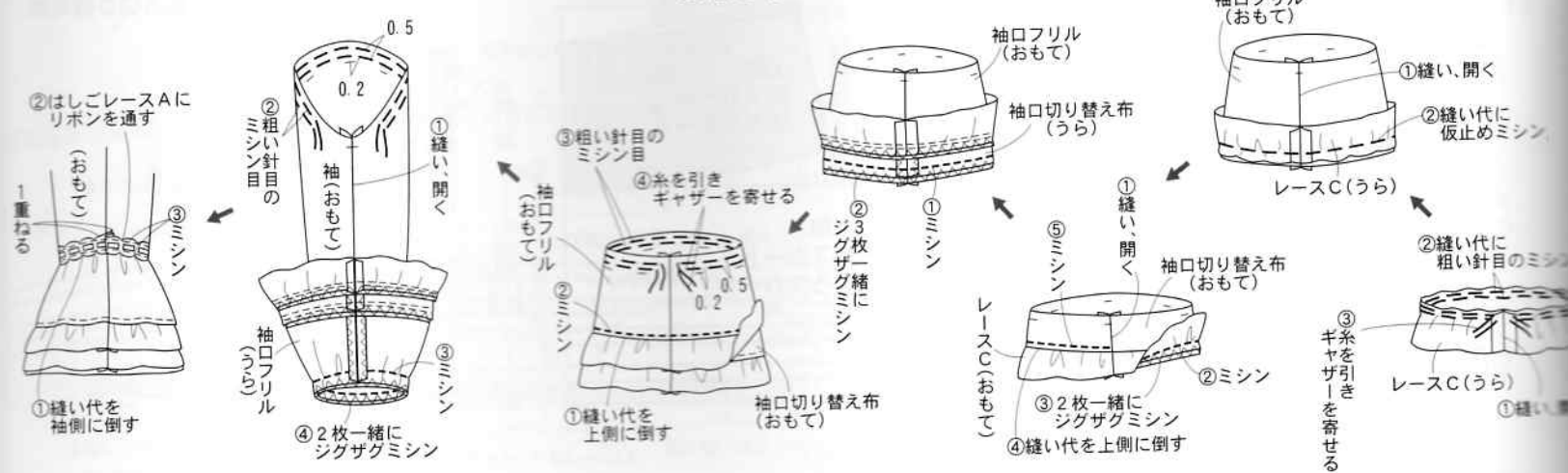

8.でき上がり



7.袖をつける

