

6・7・8の材料		S・M	L・LL
表布 (綿サテンプリント)	112cm幅	3m20cm	3m40cm
接着芯	90cm幅	30cm	30cm
レースA(トーションレース)	2cm幅	4m50cm	4m80cm
レースB(トーションレース)	2.5cm幅	2m50cm	2m80cm
レースC(トーションレース)	5.5cm幅	9m20cm	10m
サテンリボンA	2cm幅	3m10cm	3m20cm
サテンリボンB	5cm幅	70cm	70cm
コンシールファスナー	1本	56cm	
ブレード	0.5cm幅	1m	
ボンネ直径7.5cm1個・花モチーフ1個 コーム4.5cm1個		スナップ2組 飾りパール1個	



4ページ6・7・8

実物大の型紙はついていないので、各自製図する

レースC
幅4.5
長さ1つだけ寸法の1.5倍

レースB
幅1.5
長さ1つだけ寸法の1.5倍

レースA
幅1.1
長さ1つだけ寸法の1.5倍

数字の見方
上から順に
Sサイズ
Mサイズ
Lサイズ
LLサイズ
1つしかない
数字は共通

8ワンピース製図

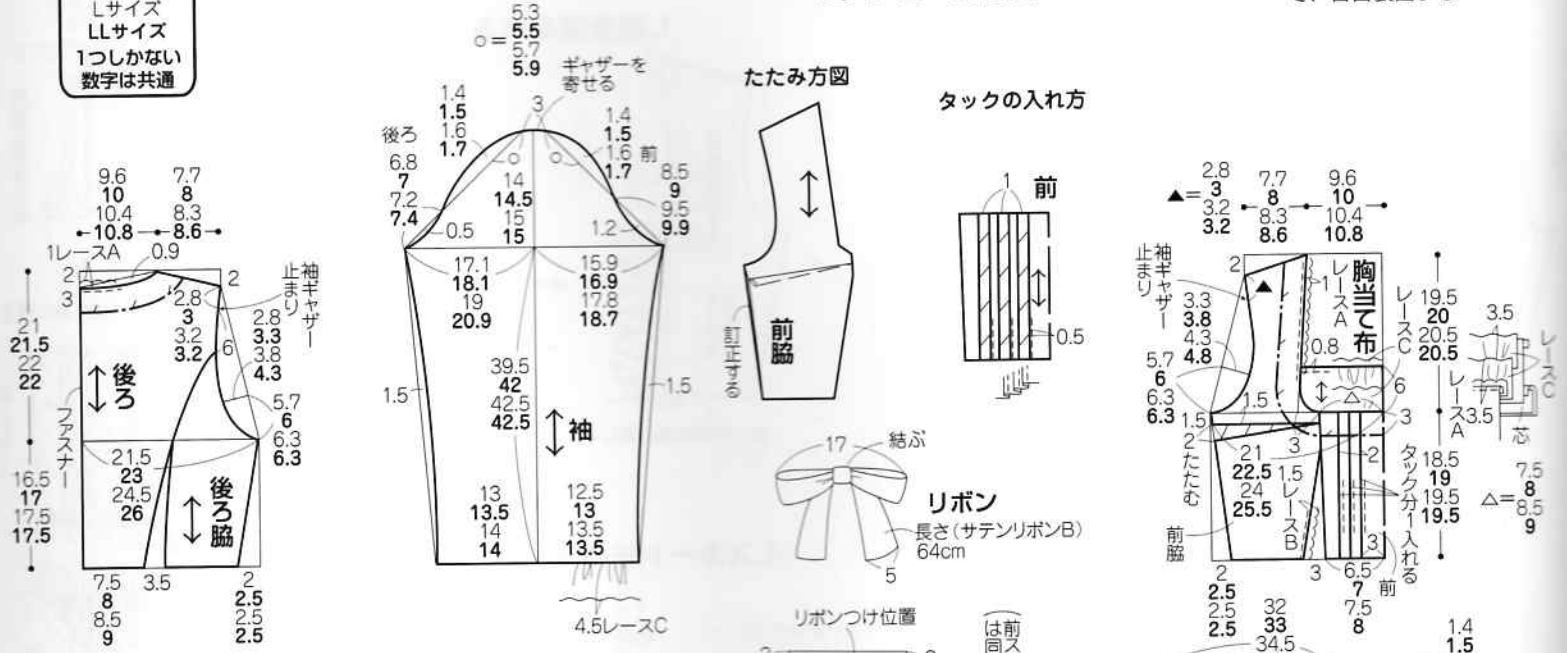

表布の裁ち方

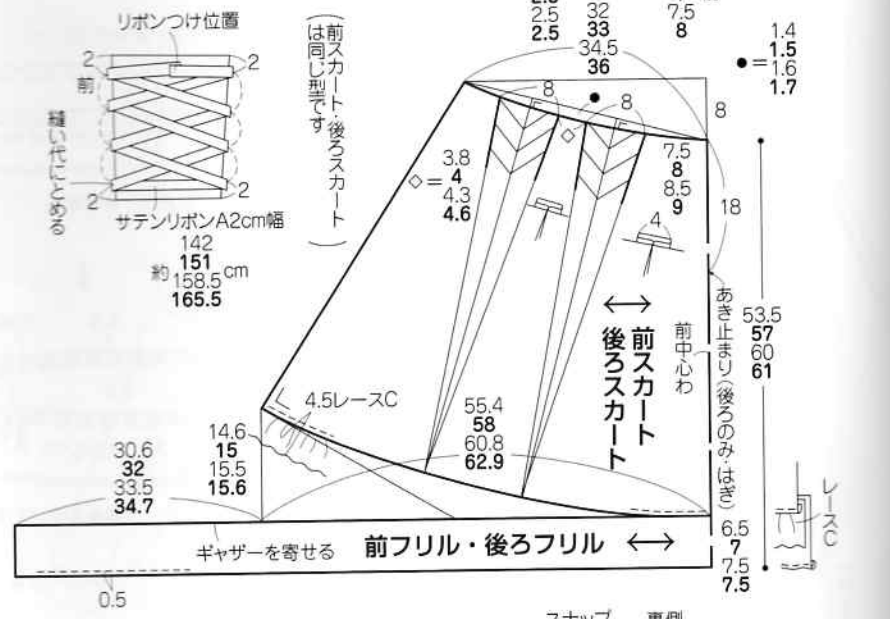
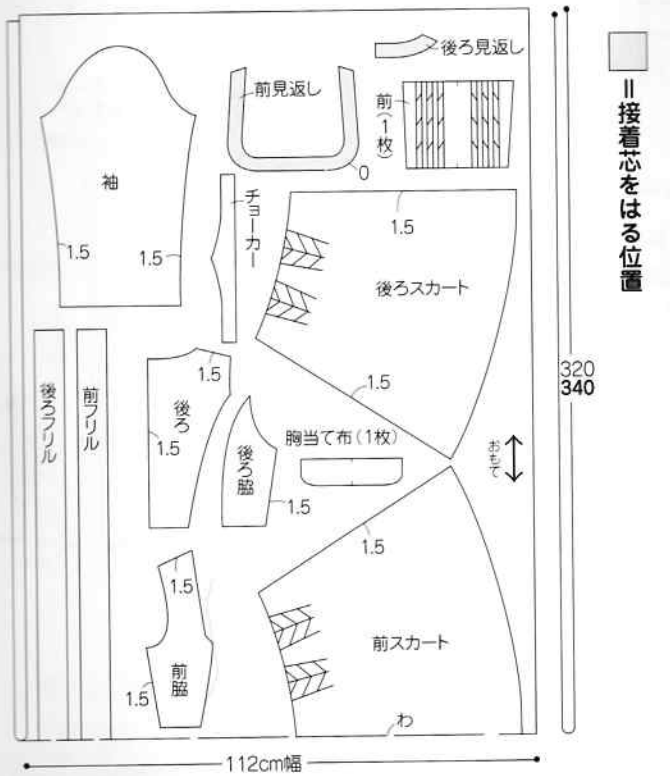

7チョーカー製図



※数字のないところは1cmの縫い代をつける

※チョーカーの長さは、自分の首まわりを計って確認します。

6ヘッドドレス製図

6の作り方

1.ボンネの土台を作る

ボンネのへこんでいる面の
上に布を重ねてとめる

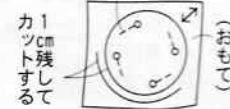

リボンとボンネの
中心を合わせる

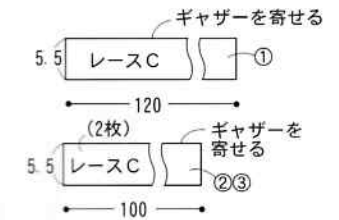
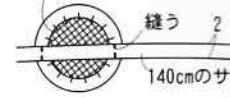

2.レースC①・②・③を それぞれつける

①~③3枚作る

②粗い針目のミシン

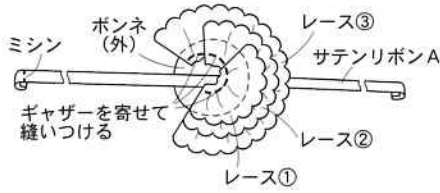

裏側にコームをつける

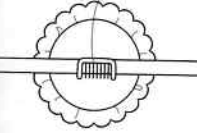

花モチーフを
中心にまつり
つける

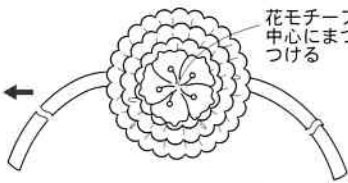

3.肩線・脇線を縫う

2.後ろ身頃を作る

1.前身頃を作る

※縫い始める前に接着芯をはり、
布端にジグザグミシンをかける

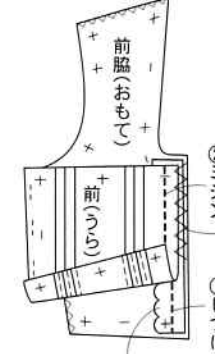
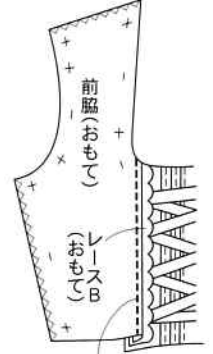
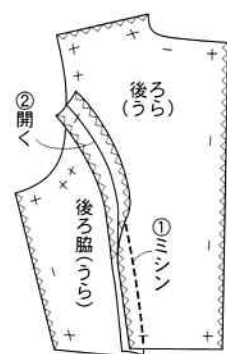
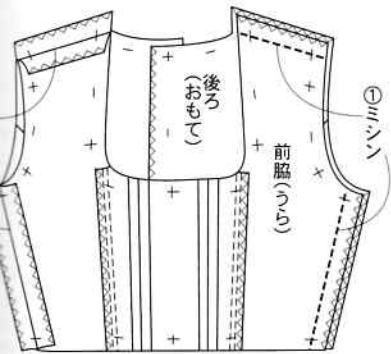

タックは外側に倒す

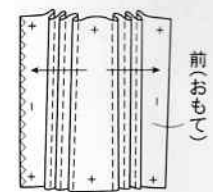

5.ウエスト線を縫い、コン シルファスナーをつける

4.スカートを作る

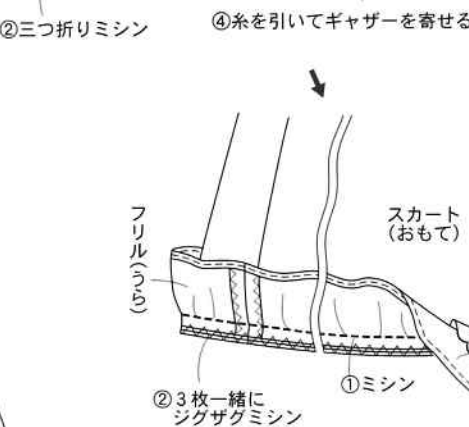
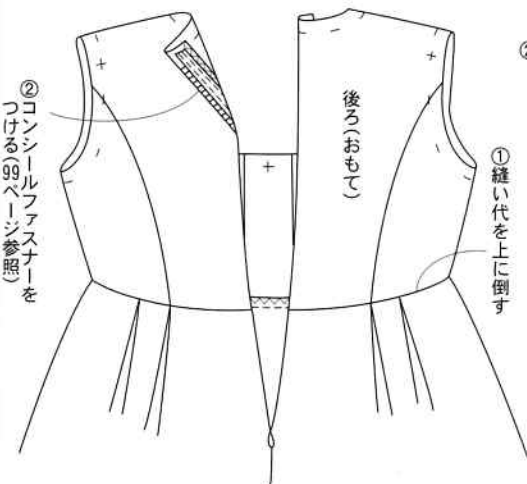
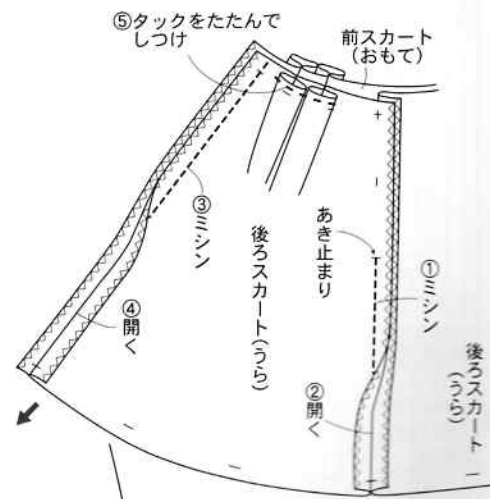
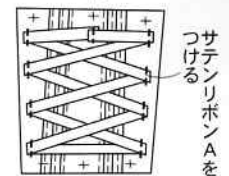
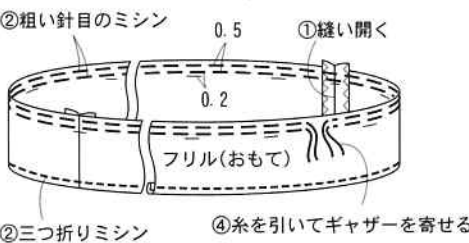
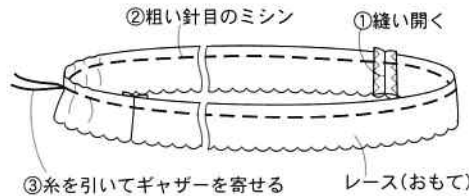
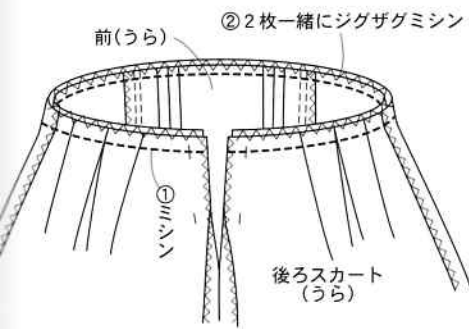

8.身頃と見返しを縫い合わせる

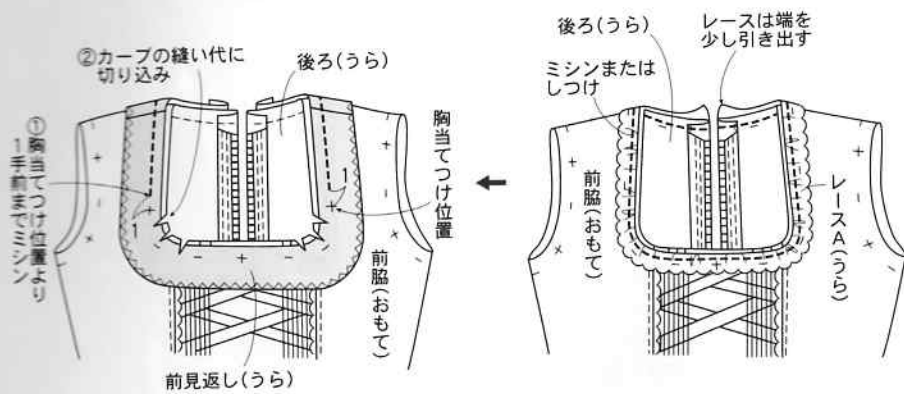

7.見返しを作る

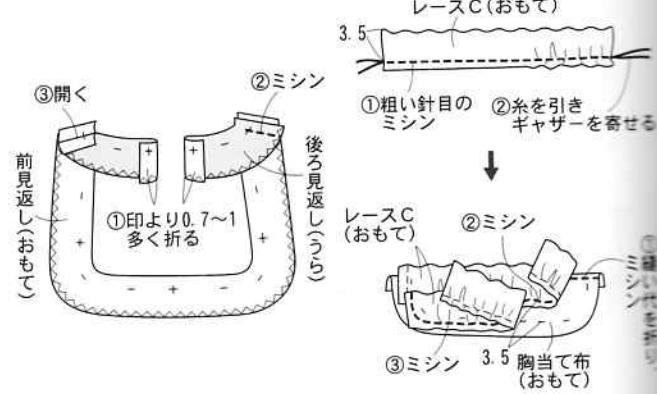

6.胸当てを作る

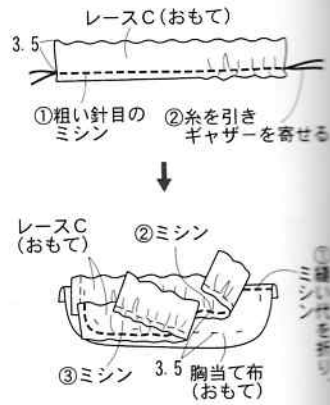

9.袖を作る

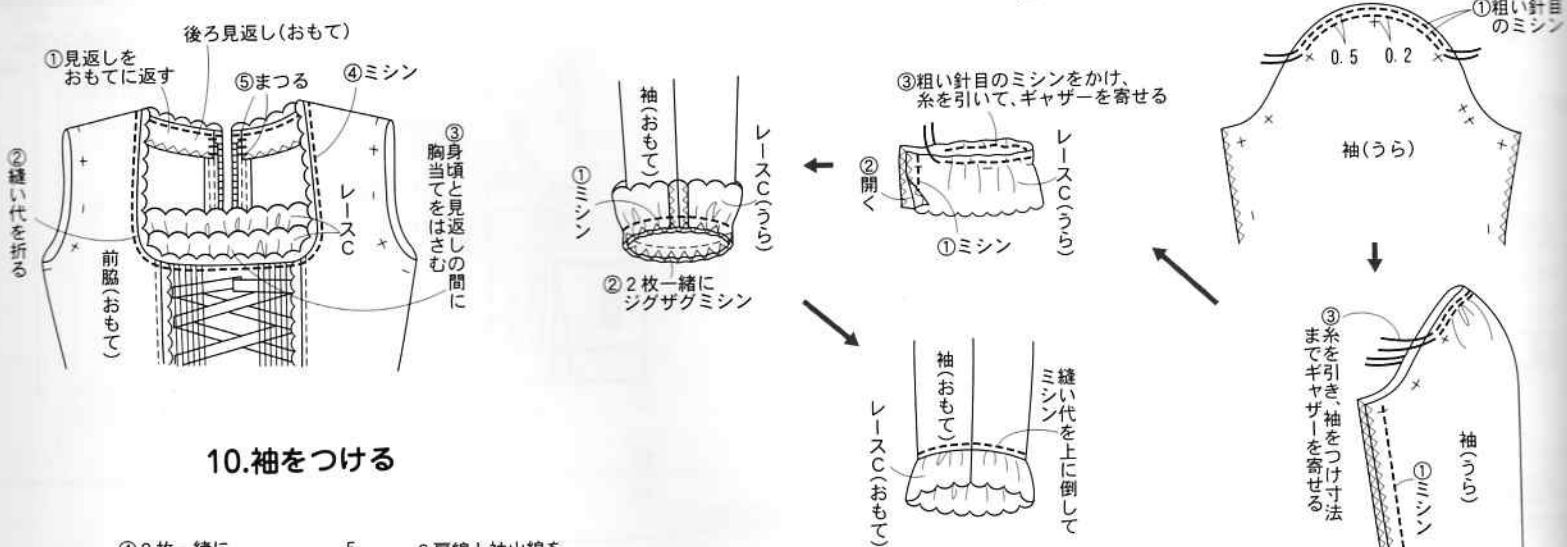

10.袖をつける

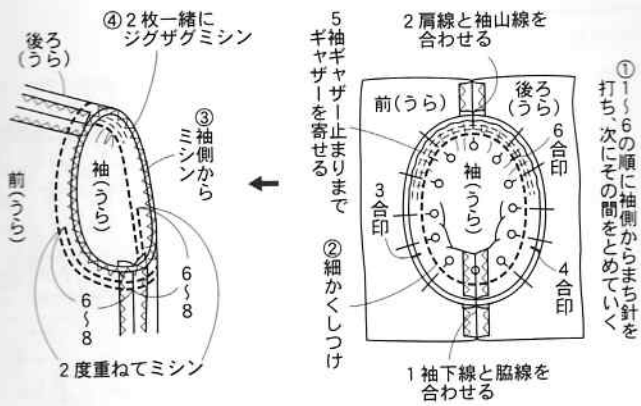

11.でき上がり



チャーカーの作り方

