

☐ = 接着芯をはる位置

数字のないところは
1cmの縫い代をつけます。

38表布の裁ち方

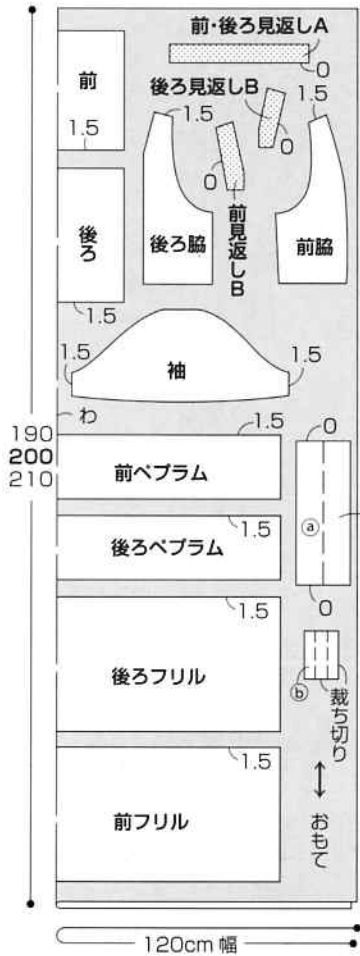

10・11表布の裁ち方

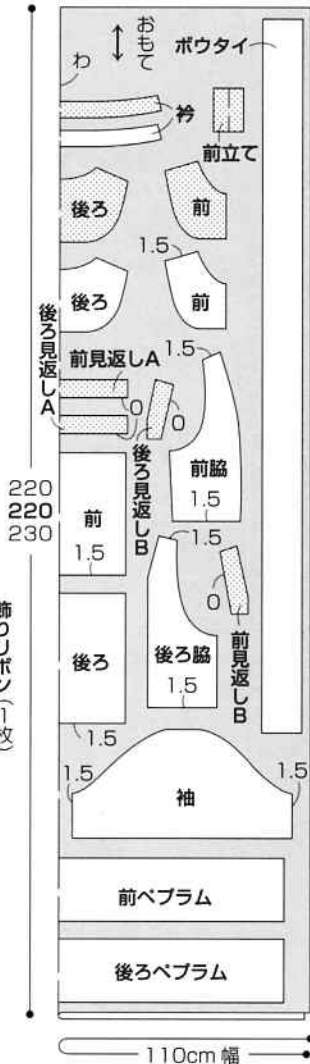

38製図

製図中の (グレーの部分) は実物大の型紙
(この作品は6ページ11の型紙をアレンジして使用し

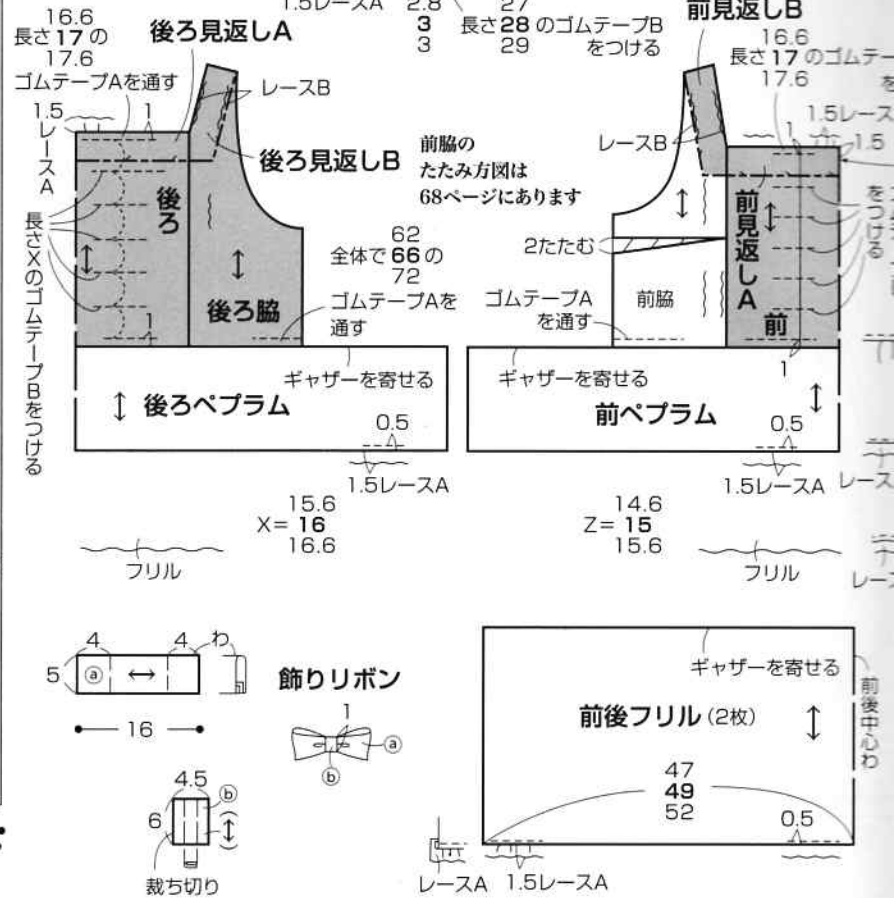

※縫い始める前に芯をはり、
布端にジグザグミシンをかける 11作り方

3.前と前脇を縫い合わせる

※後ろ身頃もループを除いて同様に作る

2.前脇にループをつける

1.前にゴムテープAをつけ (後ろも同様に付ける)

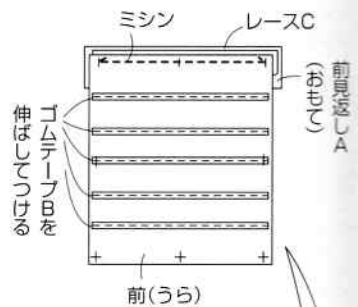
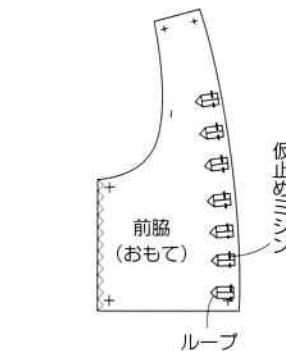
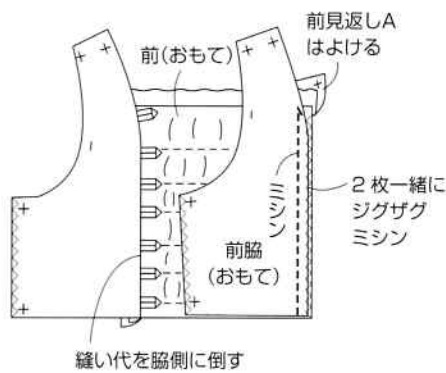
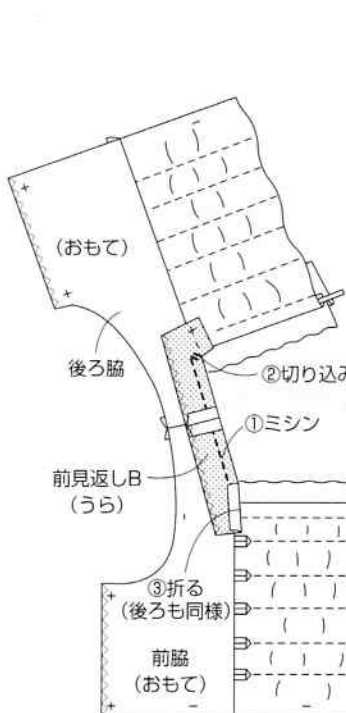

5.見返しを作り、つける

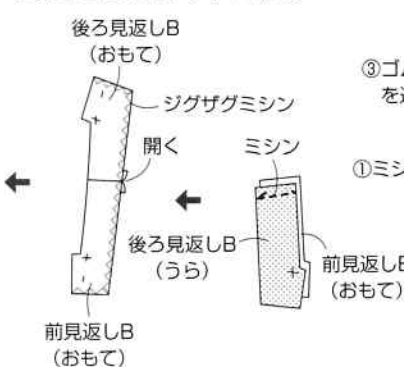

4.肩線を縫う

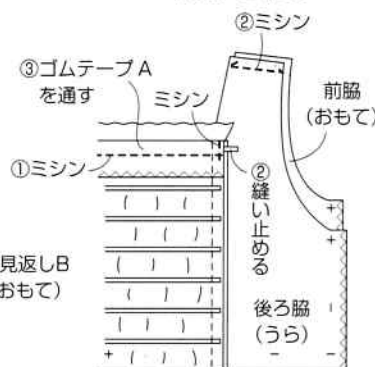

8. ペプラムを作る

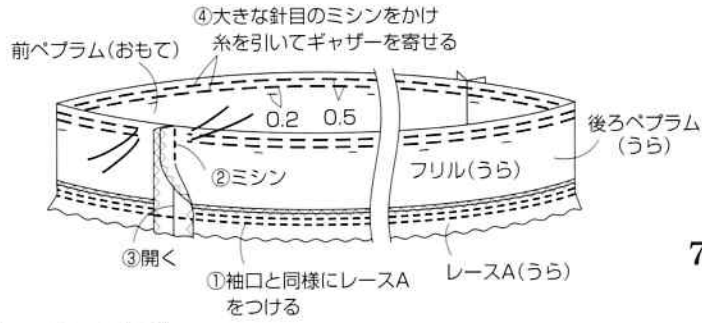

9. ウエストを縫う

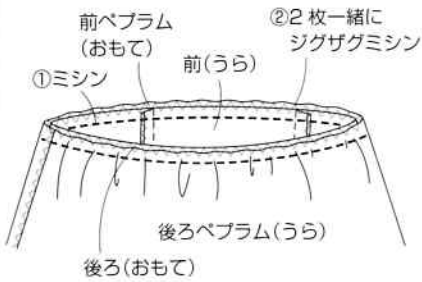

6. レースBをつける

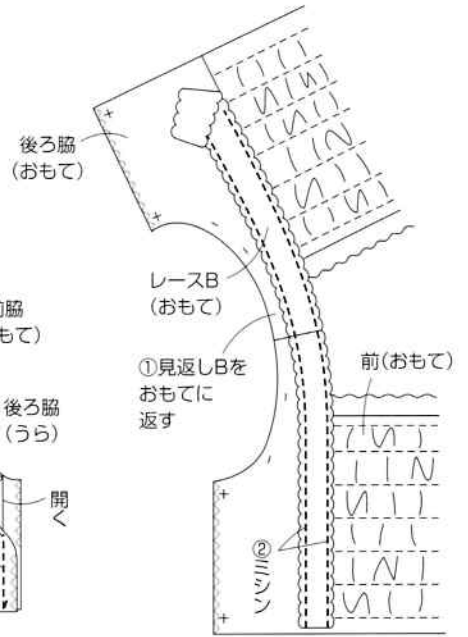

7. 脇線を縫う

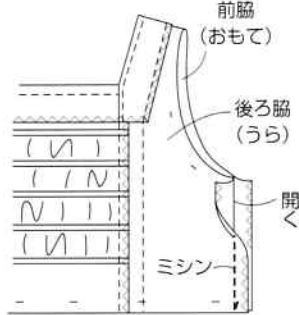

11. 袖を作る

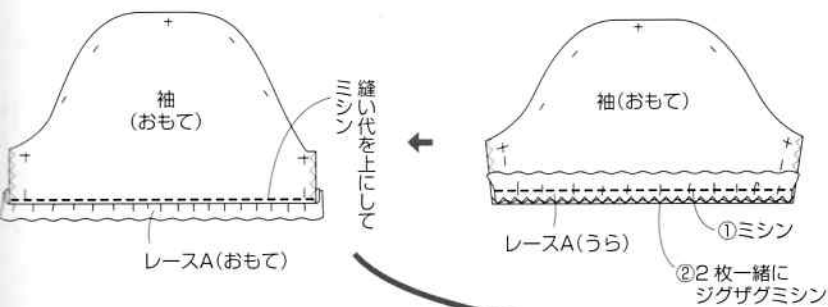

10. ゴムテープを通す

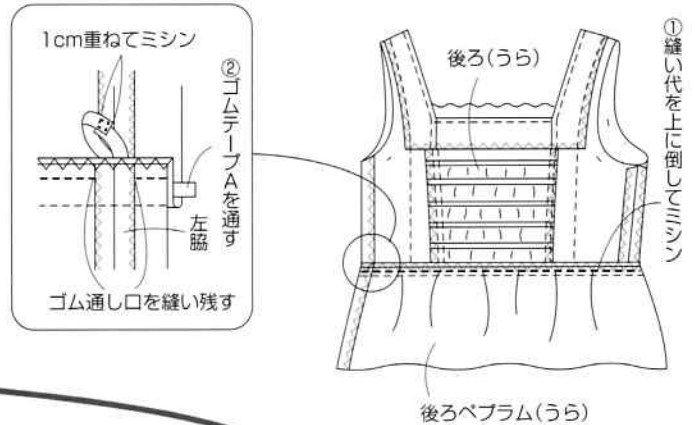

12. 袖をつける

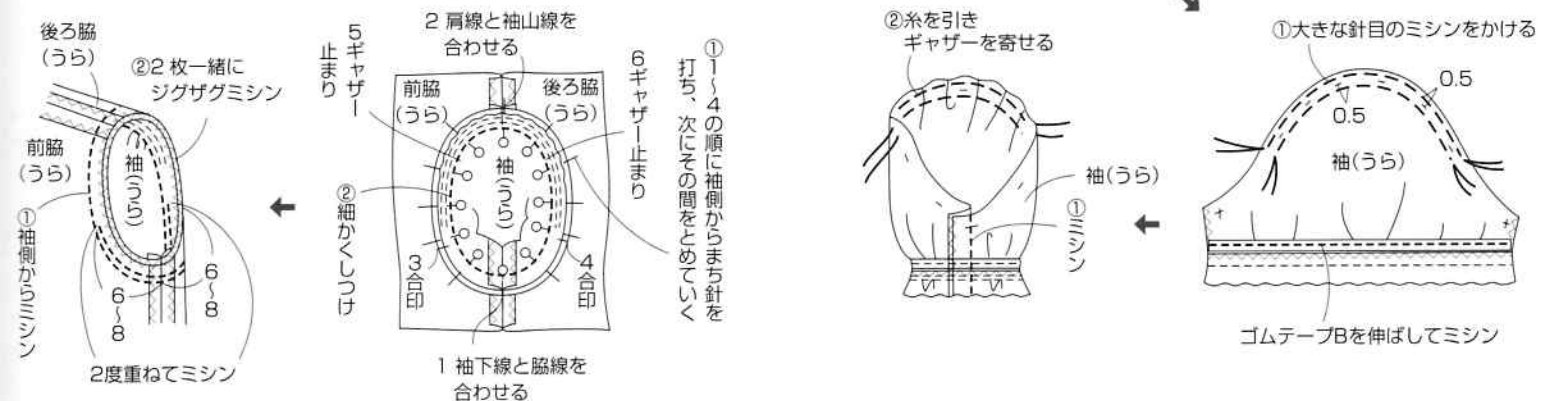

38 11と同様に作る

13. でき上がり (NO.11)

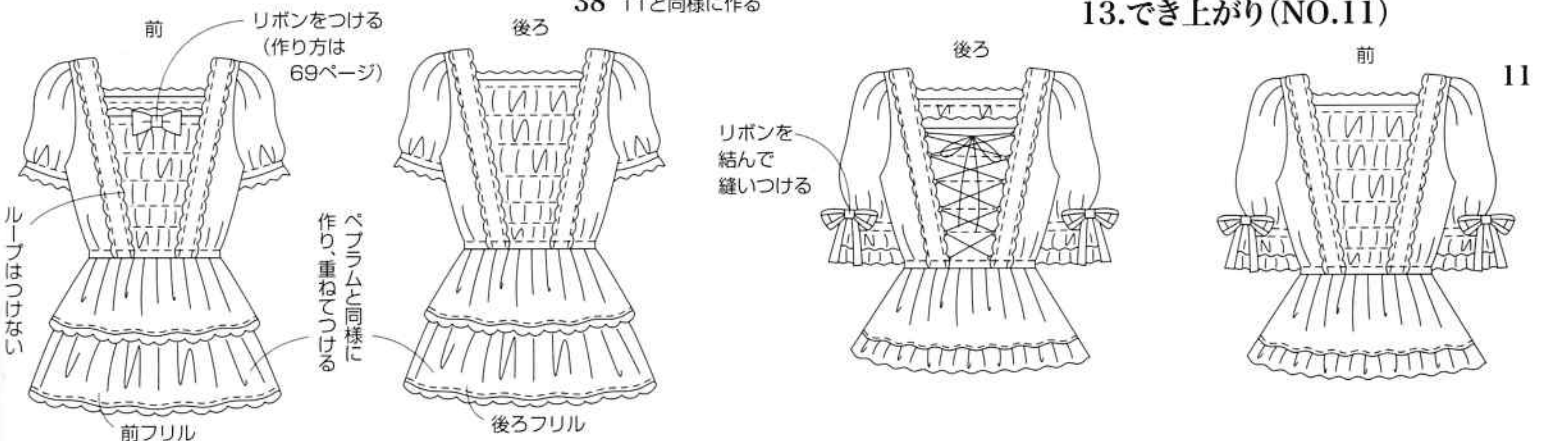

| 41の材料 | | S | M | L |
|-------------------------|--------|--------|--------|--------|
| 表布(80ローン/コスモテキスタイル) | 106cm幅 | 1m40cm | 1m50cm | 1m50cm |
| レース(H811-686/ハマナカ) | 8cm幅 | 1m50cm | 1m50cm | 1m50cm |
| リボン(H701-009-041/ハマナカ) | 0.9cm幅 | 80cm | 80cm | 80cm |
| ゴムテープ | 0.7cm幅 | 1m90cm | 2m | 2m20cm |
| 39の材料 | | S | M | L |
| 表布(ベルヴィアンピマローン) | 110cm幅 | 1m10cm | 1m20cm | 1m30cm |
| ゴムテープ | 0.7cm幅 | 1m90cm | 2m | 2m20cm |
| レース(トーションレース-107/協和レース) | 4.5cm幅 | 1m50cm | 1m50cm | 1m50cm |
| リボンパーツ | | 1個 | 1個 | 1個 |

数字の見方
上から順に
Sサイズ
Mサイズ
Lサイズ
1つしかない
数字は共通

31ページ41

実物大の型紙はついていません。



※no.39と41の実物大の型紙はついていません。各自製図します。

39製図

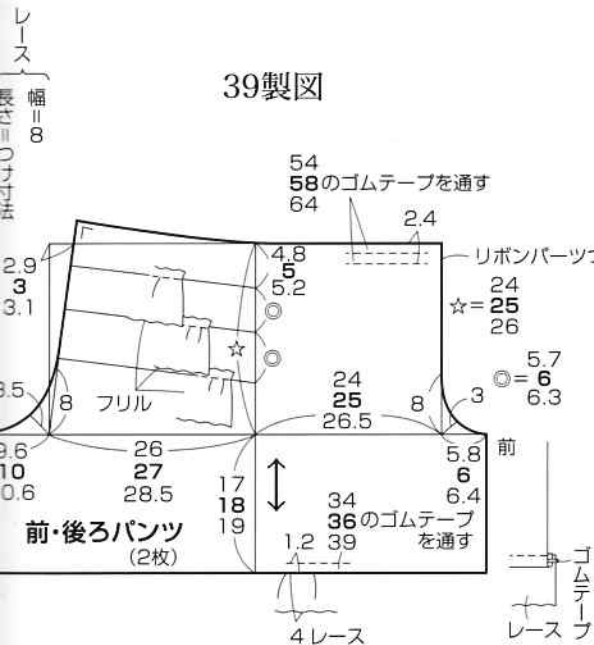

リボンの大きさ

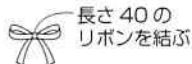

41製図

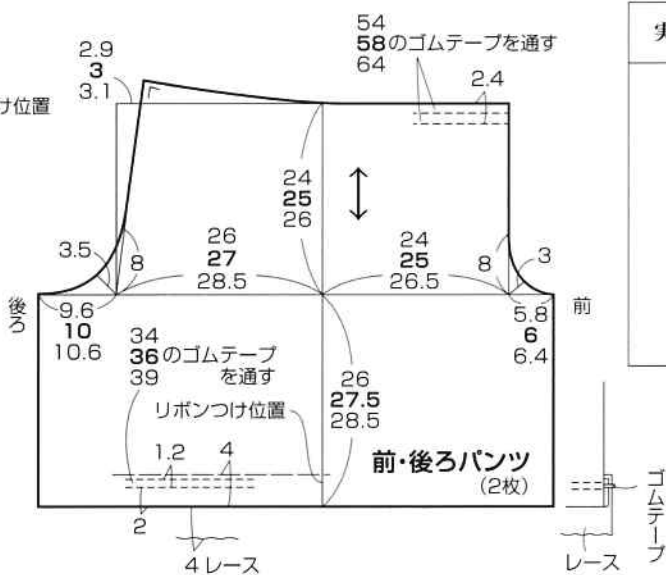

フリル(3枚)

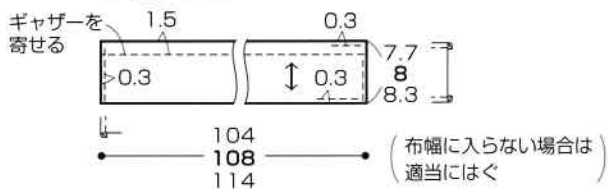

41表布の裁ち方

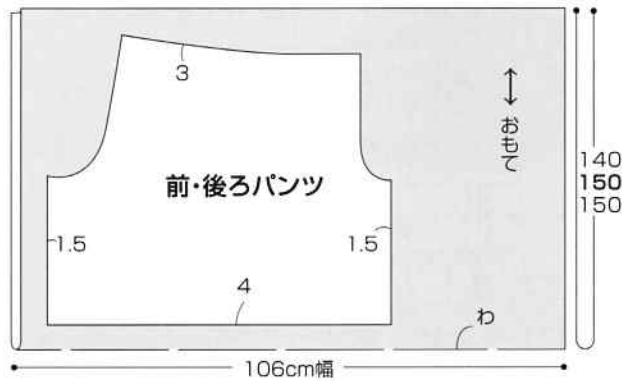

39表布の裁ち方



41作り方 ※縫い始める前に 布端にジグザグミシンをかける

1. レースの股下線を縫う

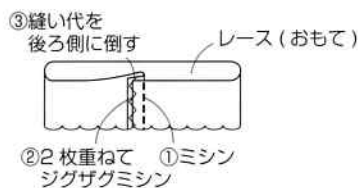

2. 前後の股下線を縫う

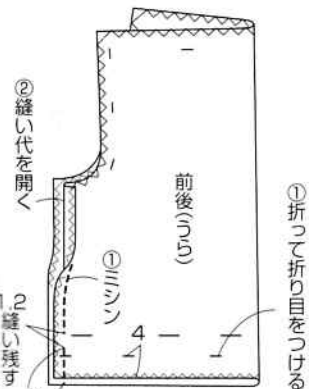

数字のないところは1cmの縫い代をつけます。

5.ウエスト線を縫う

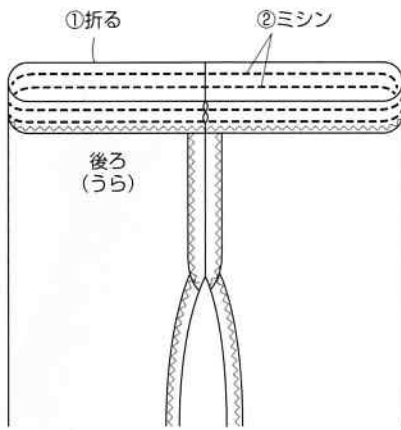

4.股ぐり線を縫う

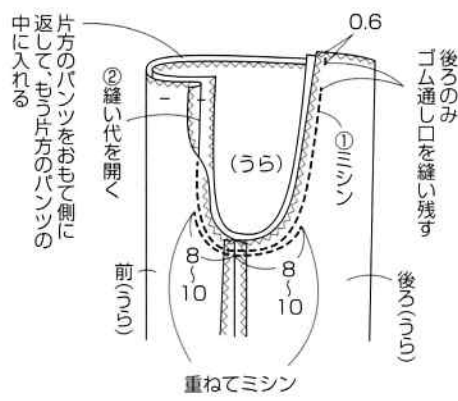

3.裾線を縫う

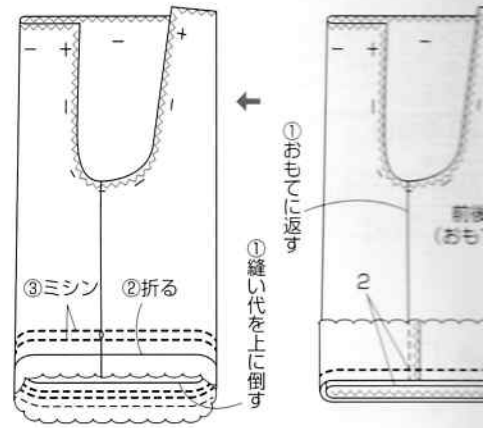

7.でき上がり

(リボンの結び方は59ページ参照)
40のリボンを結びつける

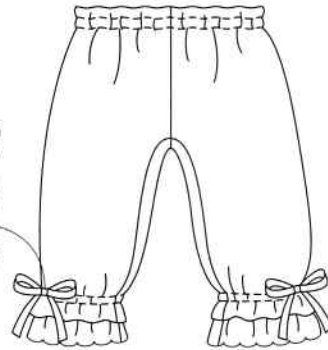

6.ゴムテープを通す

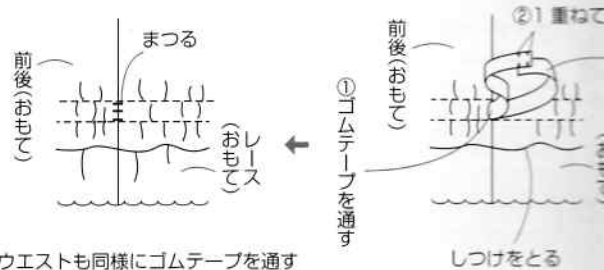

※ウエストも同様にゴムテープを通す

6.ゴムテープを通す

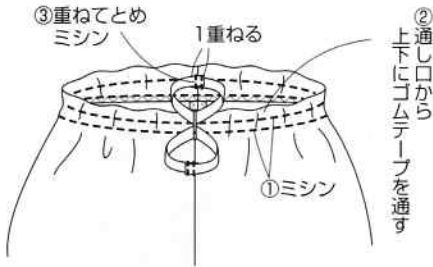

7.でき上がり

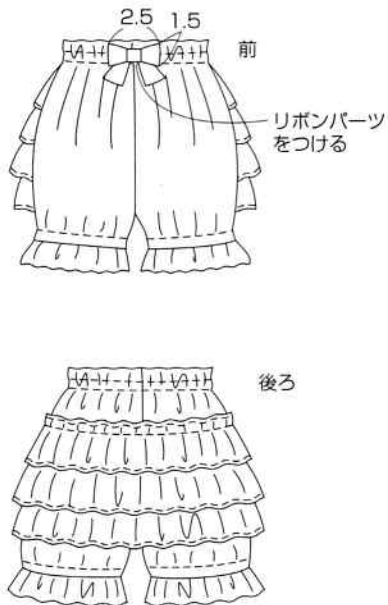

3.股ぐり線を縫う

4.後ろにフリルA・Bをつける

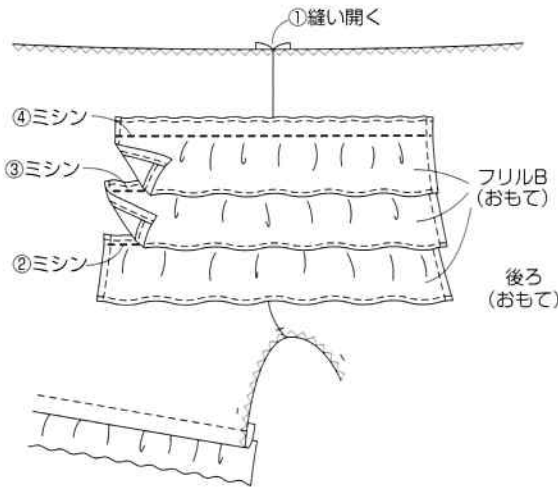

5.股下線を縫う

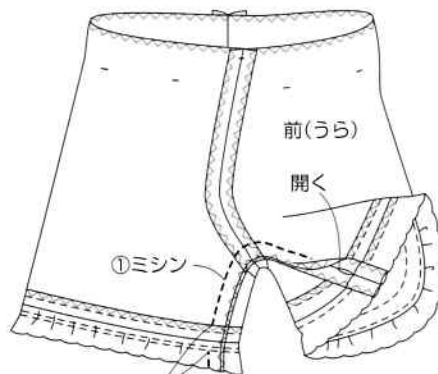

ゴムテープ通し口を縫い残す

39作り方 1.裾線にレースをつける

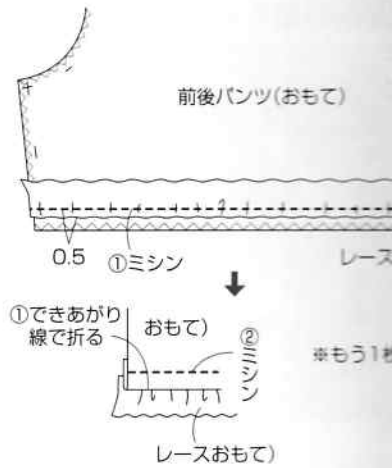

2.フリルを作る

