

# 別布の裁ち方

数字のないところは1cmの縫い代をつけます。

☐ = 接着芯をはる位置

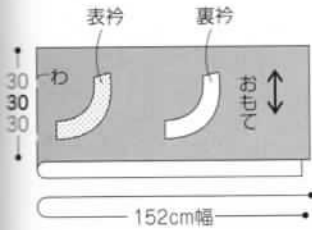

材料		S	M	L
no.8 表布 (マイクロパン 25s デiakロス)	152cm 幅	2m80cm	2m90cm	3m20cm
no.9 表布 (マイクロパン 25s デiakロス)	152cm 幅	2m70cm	2m80cm	2m90cm
別布 (マイクロパン 25s デiakロス)	152cm 幅	30cm	30cm	30cm
接着芯	90cm 幅	40cm	40cm	40cm
ボタン	直径 1.1cm	5 個	5 個	5 個
ゴムテープ	1cm 幅	60cm	60cm	60cm
バイアステープ (両折り)	1.27cm 幅	50cm	50cm	60cm

## 製図

製図中の ☐ (グレーの部分) は実物大の型紙です。  
カフス、上段スカート、下段スカートA・Bは実物大の型紙がついていないので、各自製図をします。

数字の見方  
Sサイズ  
Mサイズ  
Lサイズ  
1つしかない  
数字は共通

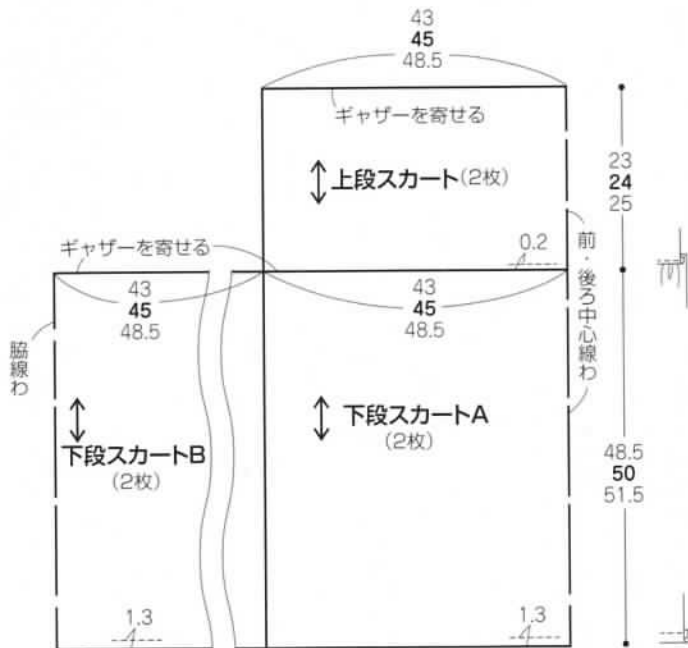
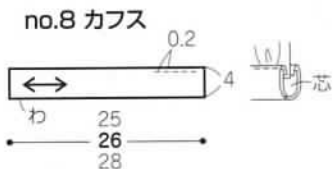
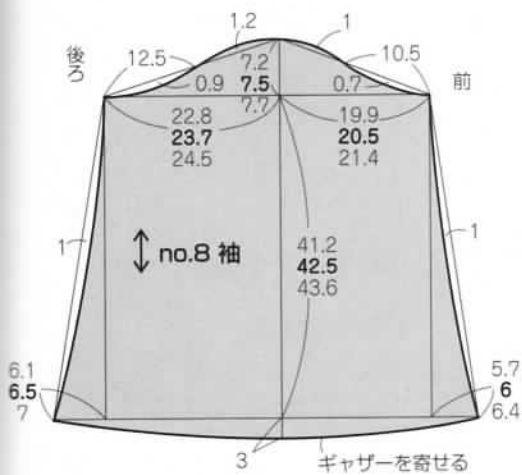
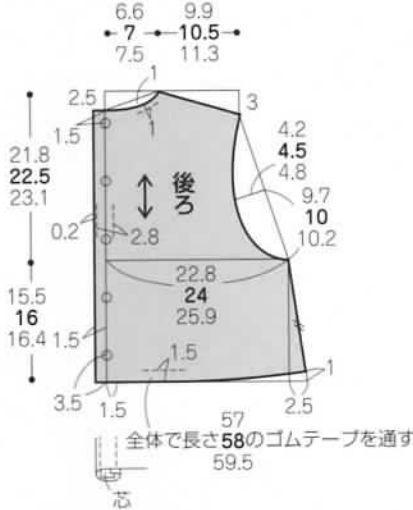
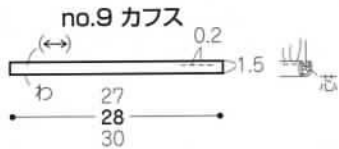
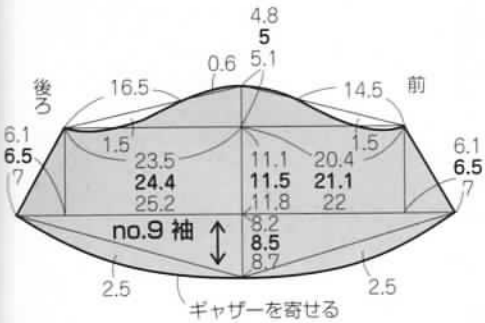
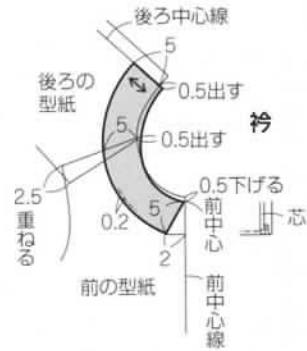

## 6ページ8

実物大の型紙 B 面



## 6ページ9

実物大の型紙 B 面



## 表布の裁ち方

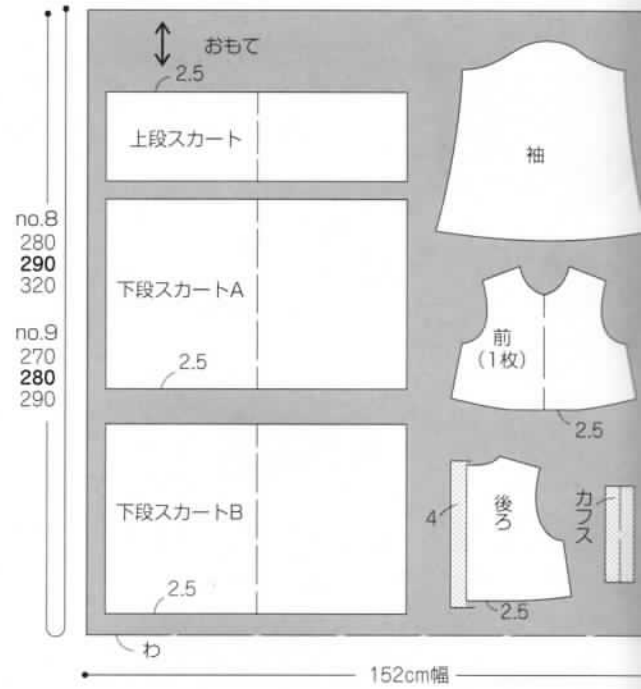

※縫い始める前に芯をはり、肩線、脇線、袖下線、スカートの切り替え線にジグザグミシンをかける

作り方

### 5.袖を作る



### 6.カフスを作る

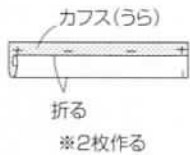

### 4.衿ぐりを縫う

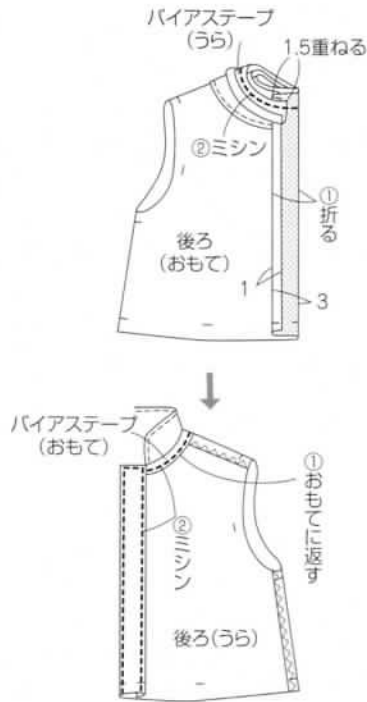

### 7.袖とカフスを縫い合わせる

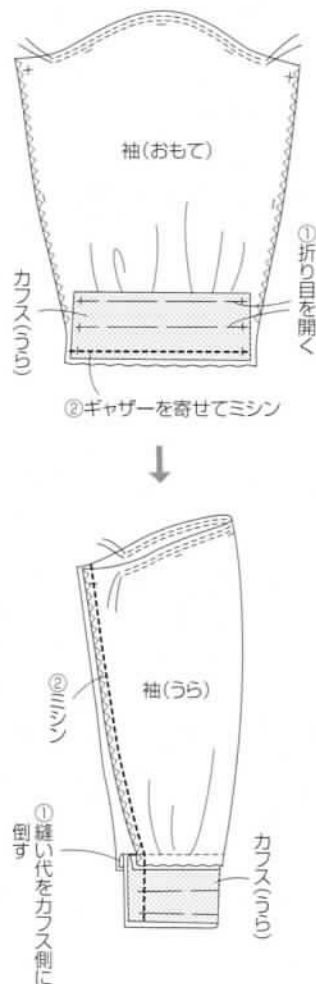
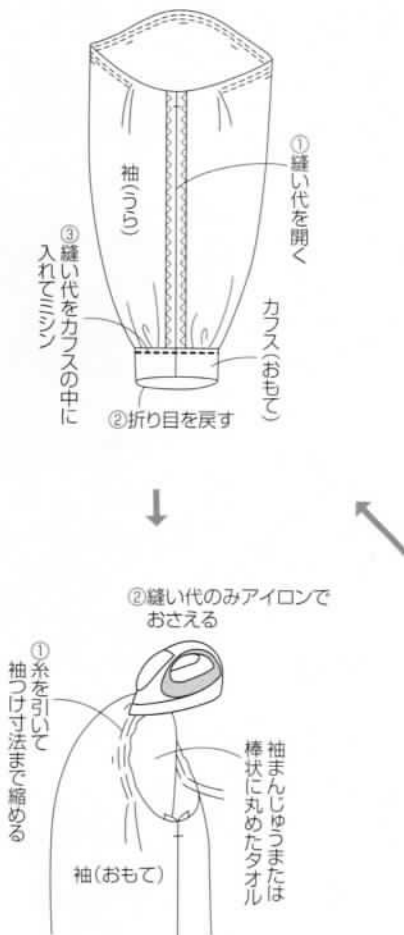

### 1.肩線、脇線を縫う



### 2.衿を作る

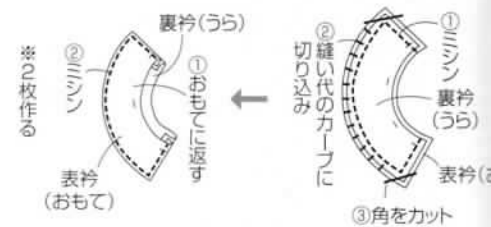

### 3.衿を仮止めする



### 13. ゴムテープを通す

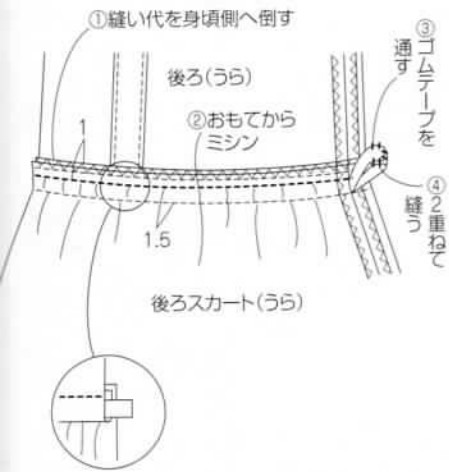

### 11. 上段スカートと下段スカートを縫い合わせる

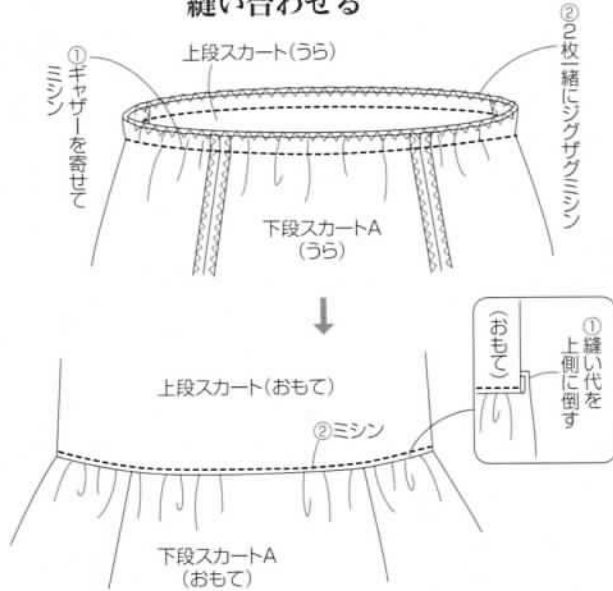

### 8. 袖をつける (90ページ参照)

### 9. 上段スカートを作る

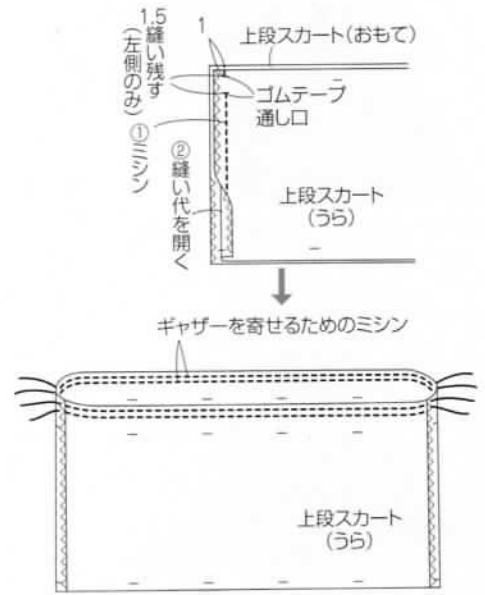

### 14. でき上がり



### 12. 身頃とスカートを縫い合わせる

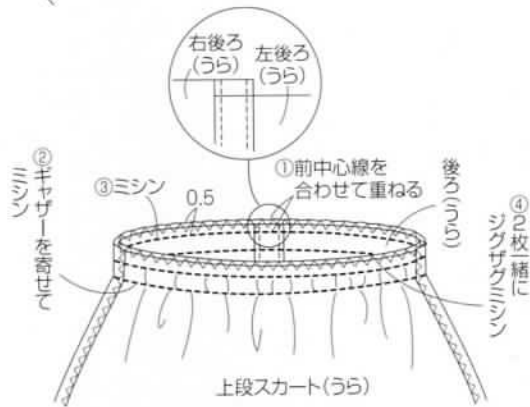

### 10. 下段スカートを作る

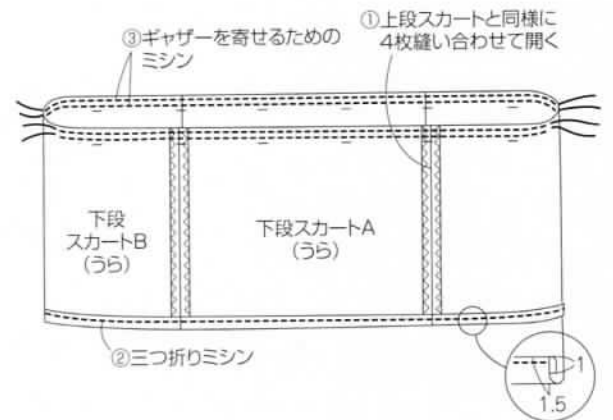

### 表布の裁ち方

数字のないところは1cmの縫い代をつけます。

☐=接着芯をはる位置(裏衿のみ)

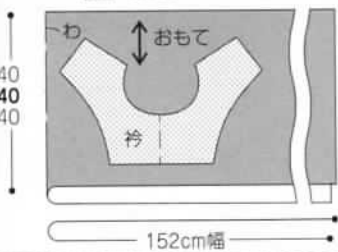

### 製図

製図中の ☐ (グレーの部分) は実物大の型紙です。

### 作り方

※縫い始める前に芯をはる

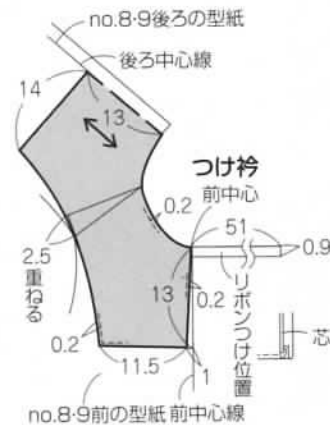
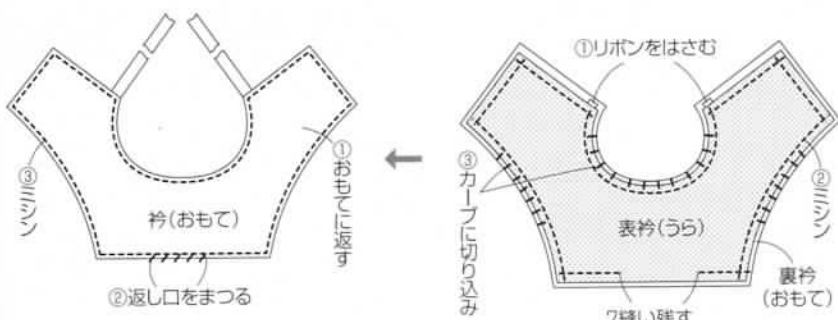

数字の見方  
Sサイズ  
Mサイズ  
Lサイズ  
1つしかない  
数字は共通

### 6ページ7

実物大の型紙 B 面

