

2ページ1 アリスのティアードシャツワンピースの作り方

材料		S	M	L
表布 (テンセル/綿ツイル)	144cm幅	5m70cm	6m10cm	6m30cm
接着芯	90cm幅	1m	1m	1m10cm
ボタン	直径1.5cm	12個	12個	12個
レースA (SIC-7279 : SHINDO)	2.2cm幅	3m10cm	3m20cm	3m30cm
レースB	5cm幅	1m10cm	1m10cm	1m20cm
両折リバイアステープ	1.27cm幅	1m10cm	1m10cm	1m20cm
ゴムテープ	0.8cm幅	40cm	40cm	40cm



実物大の型紙A面

製図

製図中の は実物大の型紙です。
ひも、スカート、フリルは実物大の型紙が
ついていませんので、各自製図をします。

数字の見方

上から順に
Sサイズ
Mサイズ
Lサイズ
1つしかない
数字は共通

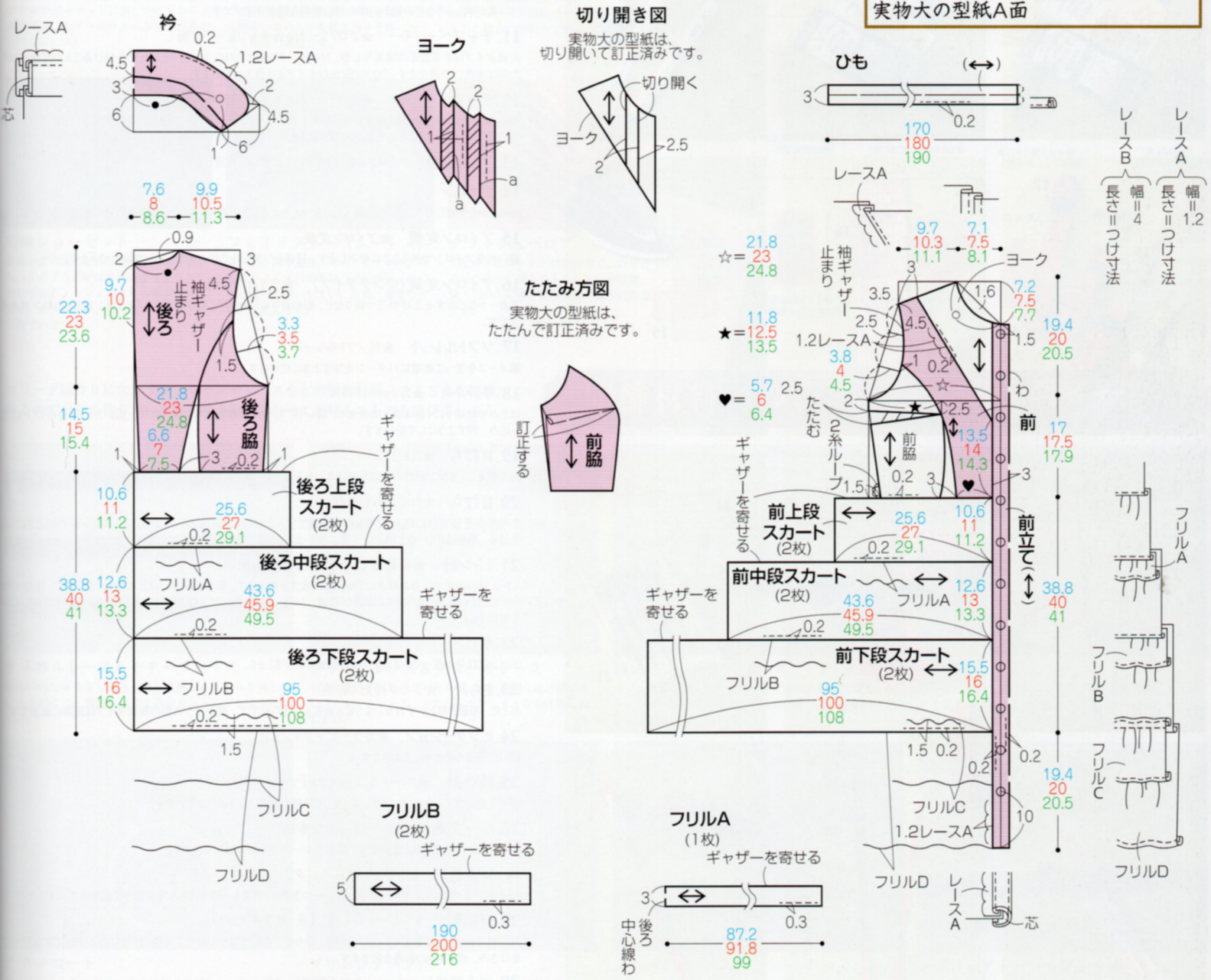

切り開き図

実物大の型紙は、
切り開いて訂正済みです。

たたみ方図

実物大の型紙は、
たたんで訂正済みです。

レースB
長さ11つけ寸法
幅11.2

レースA
長さ11つけ寸法
幅11.2

フリルA
フリルB
フリルC
フリルD

※解りやすくするために、材料の色や素材を変えています。

材料

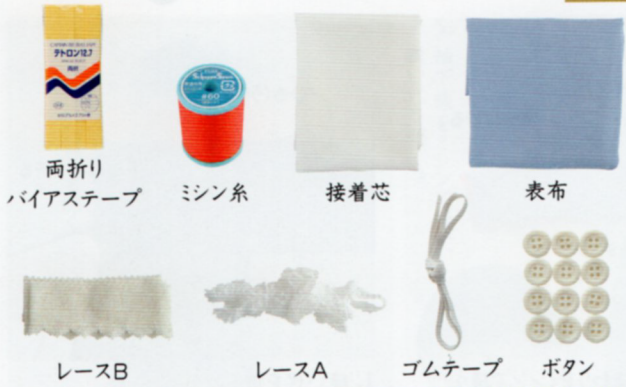

布の裁ち方を見て、指定のパーツに接着芯をはり、縫い代のおもて側からジグザグミシンで縫います。

裁断

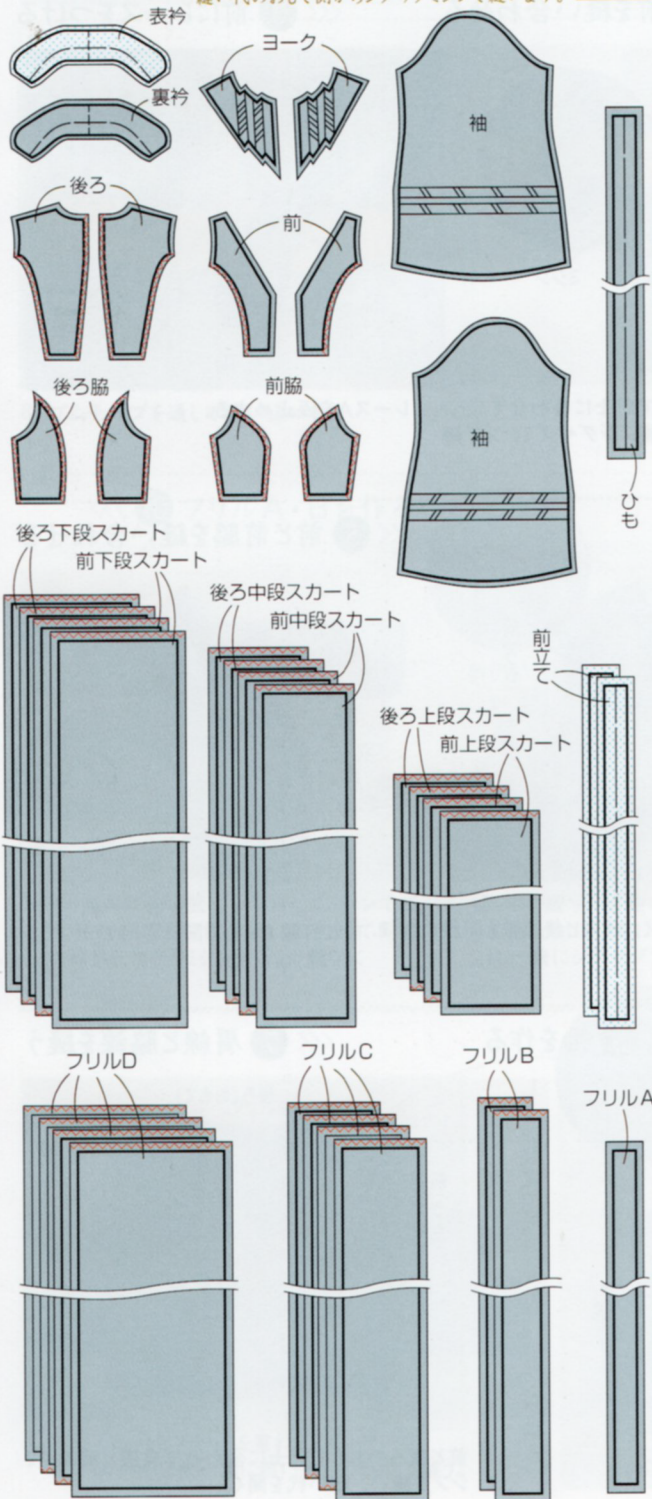

570
610
630

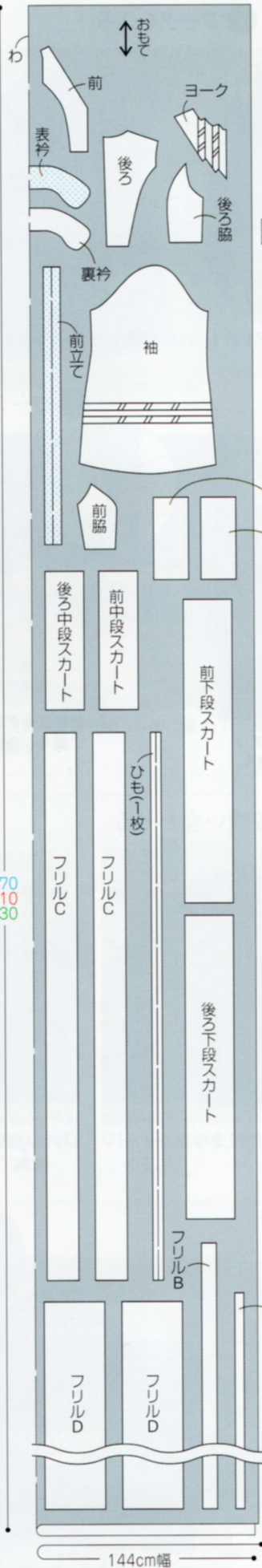

表布の裁ち方

数字のないところは1cmの縫い代をつけず。
|| 接着芯をはる位置

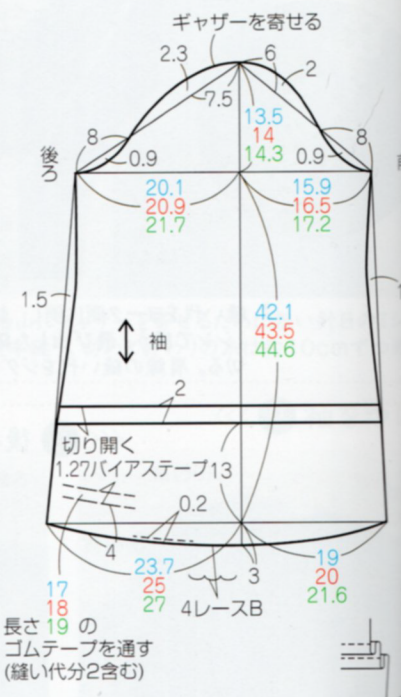
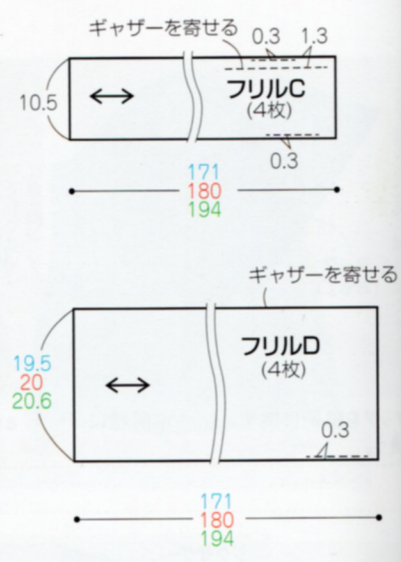

切り開き図

実物大の型紙は、切り開いて訂正済みです。

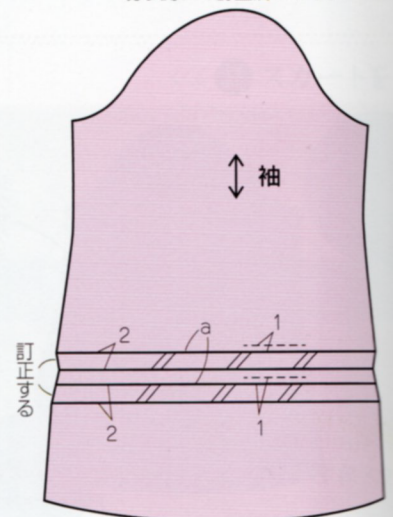

2 ヨークを作る

1 ひもを作る

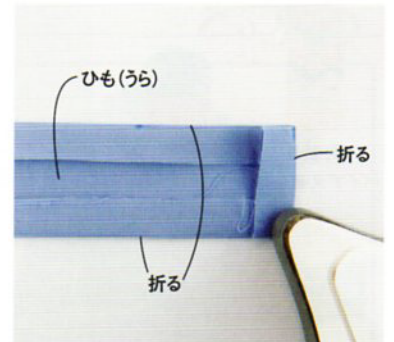
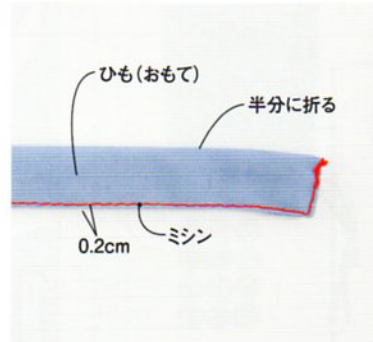
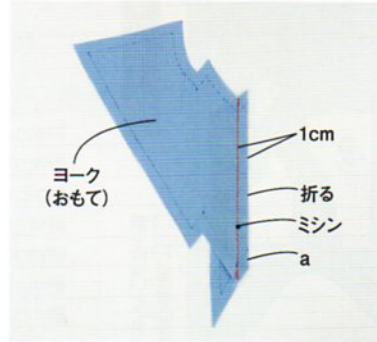
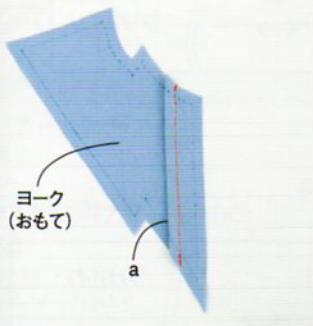

2. タックを脇側に倒す。もう1本同様に縫う。

1. aの位置でタックを折り、ミシンで縫う。

2. 半分に折ってまわりをミシンで縫う。

1. 縫い代を折る。

4 ヨークと前を縫い合わせる

3 前にレースをつける

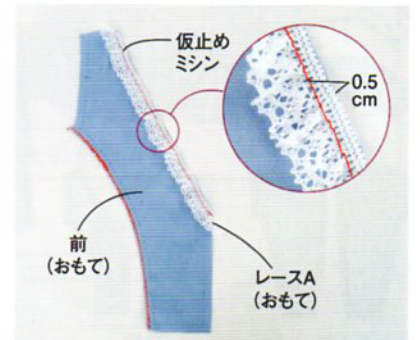
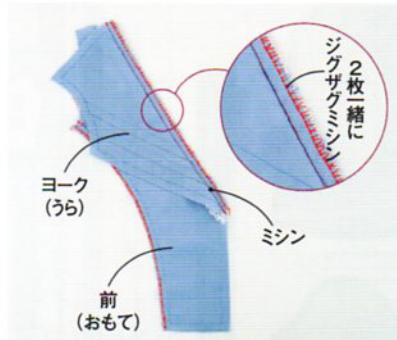
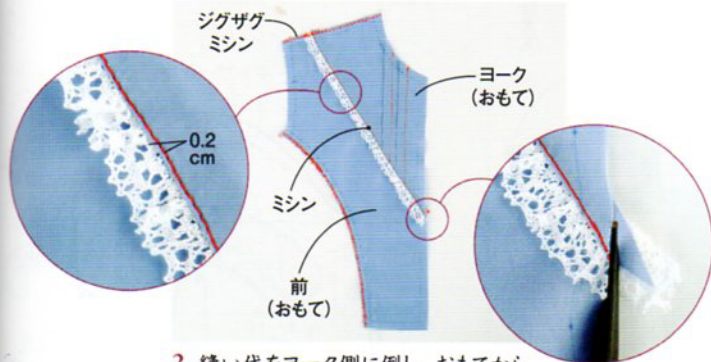

2. 縫い代をヨーク側に倒し、おもてからミシンで縫う。飛び出した縫い代とレースは切る。肩線の縫い代をジグザグミシンで縫う。

1. 前とヨークをおもて同士に合わせてミシンで縫い、2枚一緒にジグザグミシンで縫う。

レースAを仮止めする。

6 後ろ中心線を縫い合わせる

5 前と前脇を縫い合わせる

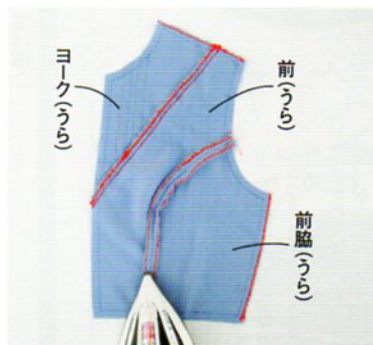
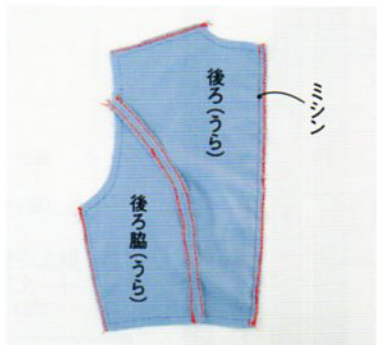

2. 縫い代を開く。

1. 後ろ身頃をおもて同士に合わせて、ミシンで縫う。

2. 縫い代を開く。後ろと後ろ脇も同様に縫う。

1. 前と前脇をおもて同士に合わせてミシンで縫う。

8 袖を作る

7 肩線と脇線を縫う

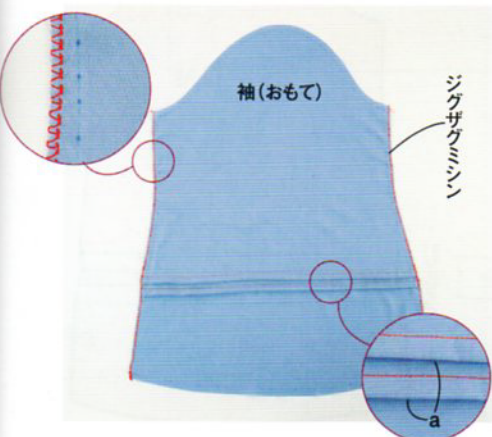

2. タックを袖口側に倒す。もう1本も同様に縫い、袖下線をジグザグミシンで縫う。

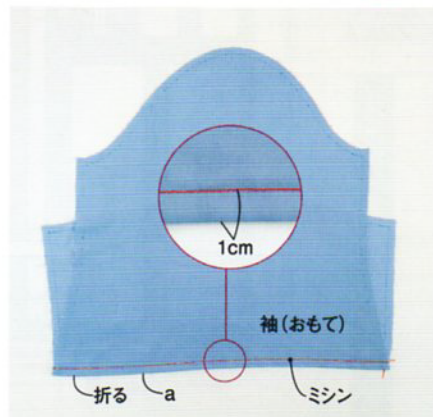

1. aの位置でタックを折り、ミシンで縫う。



前と後ろのおもて同士に合わせて肩線と脇線をミシンで縫い、縫い代を開く。

3. 袖とレースBをおもて同士に合わせてミシンで縫い、2枚一緒にジグザグミシンで縫う。

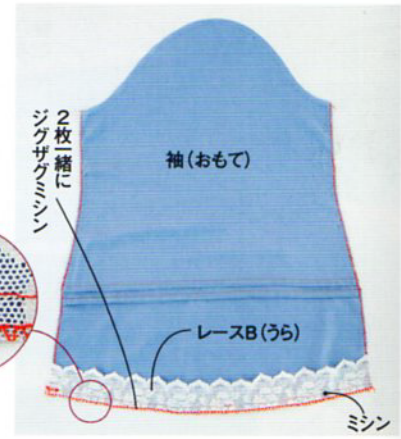

4. 縫い代を袖側に倒し、おもてからミシンで縫う。

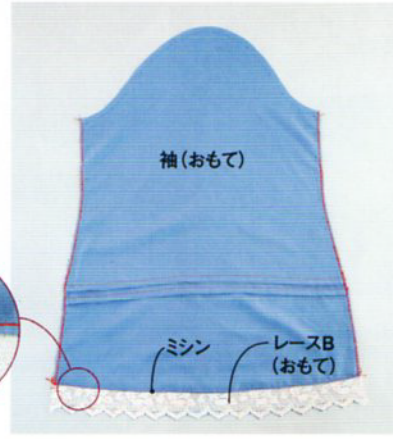

5. 袖下線をミシンで縫い、縫い代を開く。



粗い針目のミシン

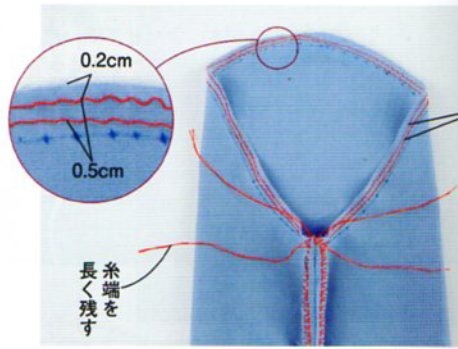

6. 袖山にギャザーを寄せるために粗い針目のミシンで2本縫う。初めと終わりの糸は約10cmずつ残す。

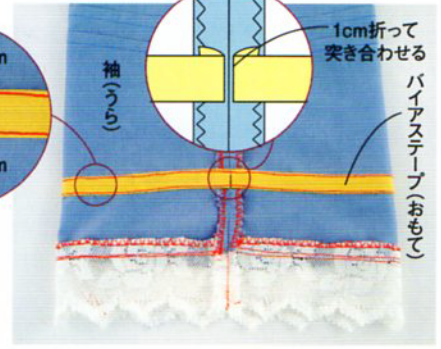

7. バイアステープを袖のうら側に重ねて一周ミシンで縫う。

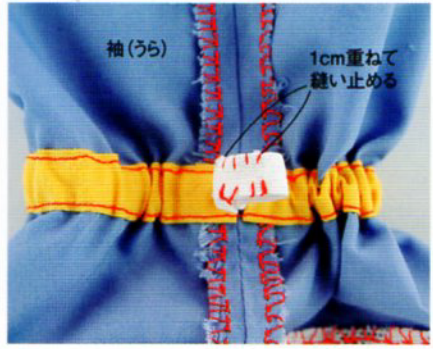

8. ゴムテープを通して縫い止める。

9 袖をつける

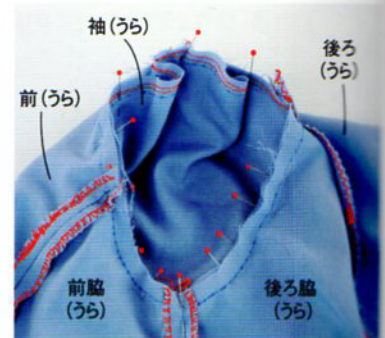

1. 身頃と袖をおもて同士に合わせる。袖山・脇・合印を合わせてまち針で止め、ギャザー止まりより下も細かく止める。

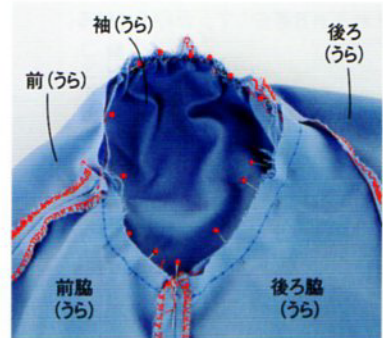

2. 糸を引き、つけ寸法まで袖山にギャザーを寄せる。間を細かくまち針で止める。

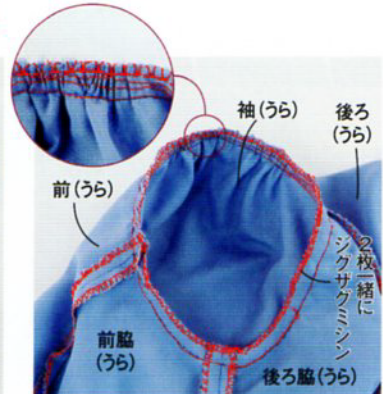

3. 袖ぐりを縫う。補強のために袖下から6~8cmは2重に縫う。縫い代は2枚一緒にジグザグミシンで縫う。

10 フリルA・Bを作る

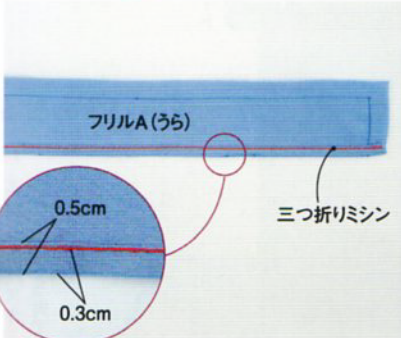

1. フリルAの裾を三つ折りにしてミシンで縫う。(フリルBは2枚を縫い合わせて同様に裾を三つ折りミシンする。)

11 スカートをを作る

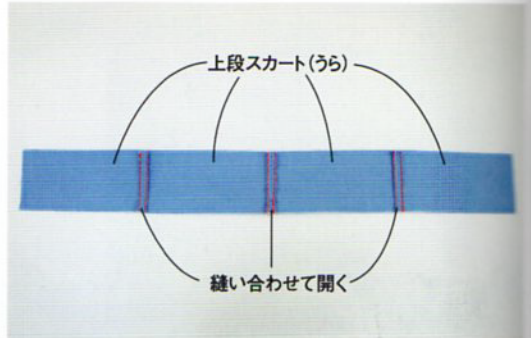

1. 上段スカート4枚を縫い合わせて開く。(中段スカート・下段スカートも同様)

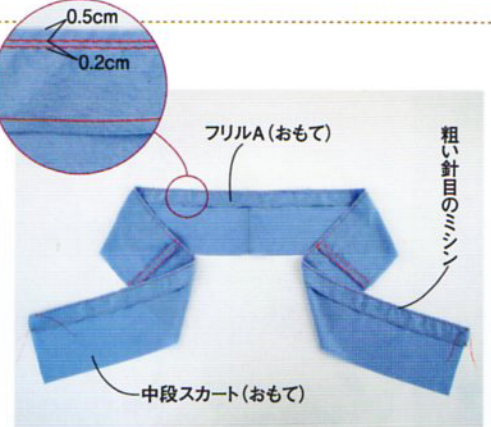

2. 中段スカートとフリルAを重ねて、ギャザーを寄せるために2枚一緒に粗い針目のミシンで縫う。

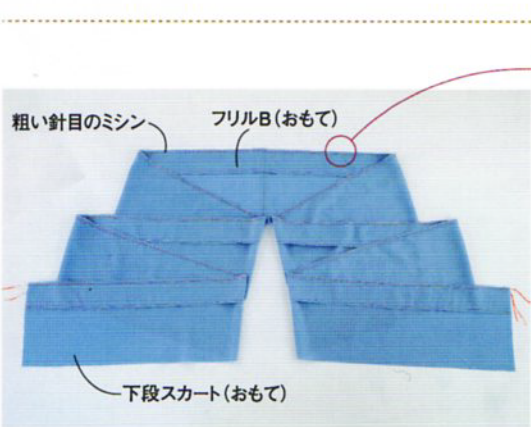

3. 下段スカートとフリルBを重ねて、ギャザーを寄せるために2枚一緒に粗い針目のミシンで縫う。

12 フリルC・Dを作る

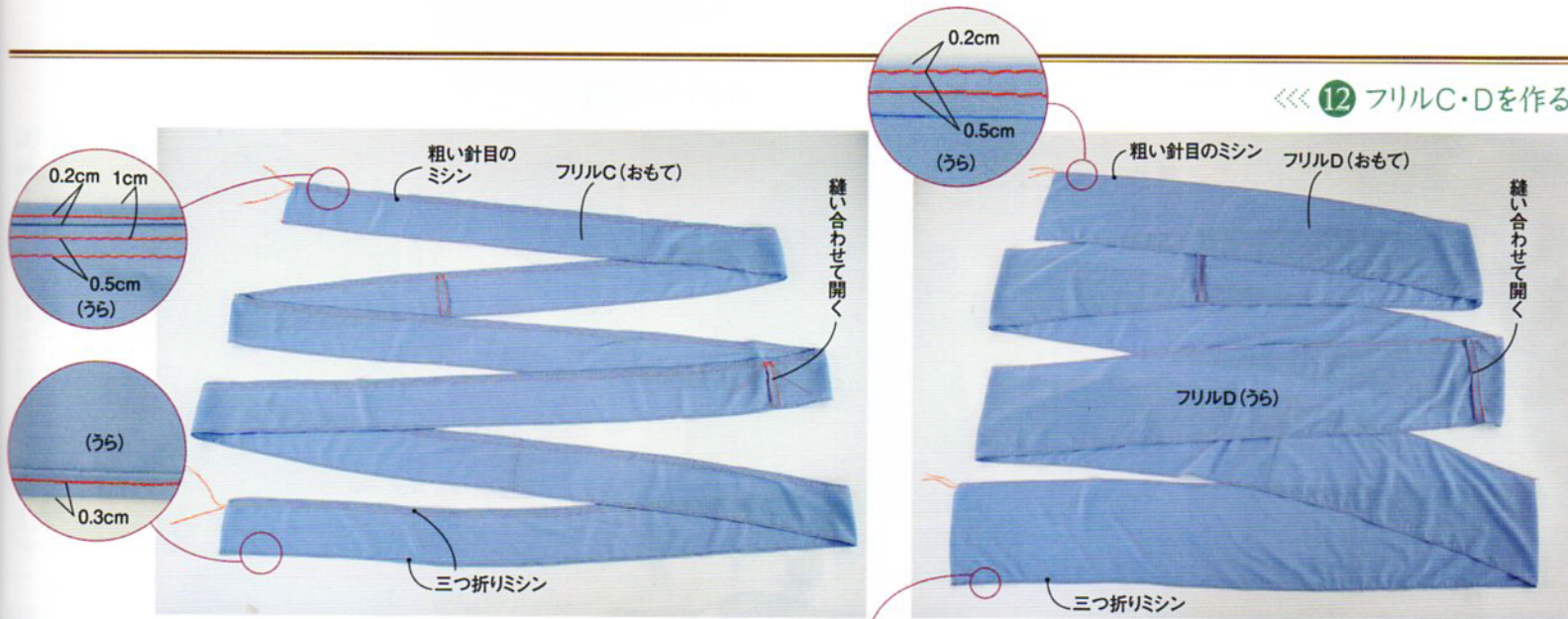

2. フリルC4枚を縫い合わせて縫い代を開き、上端と下端を三つ折りミシンをする。上側にギャザーを寄せるために粗い針目のミシンで縫う。

1. フリルD4枚を縫い合わせて縫い代を開き、裾側を三つ折りにしてミシンで縫う。上側にギャザーを寄せるために粗い針目のミシンで縫う。

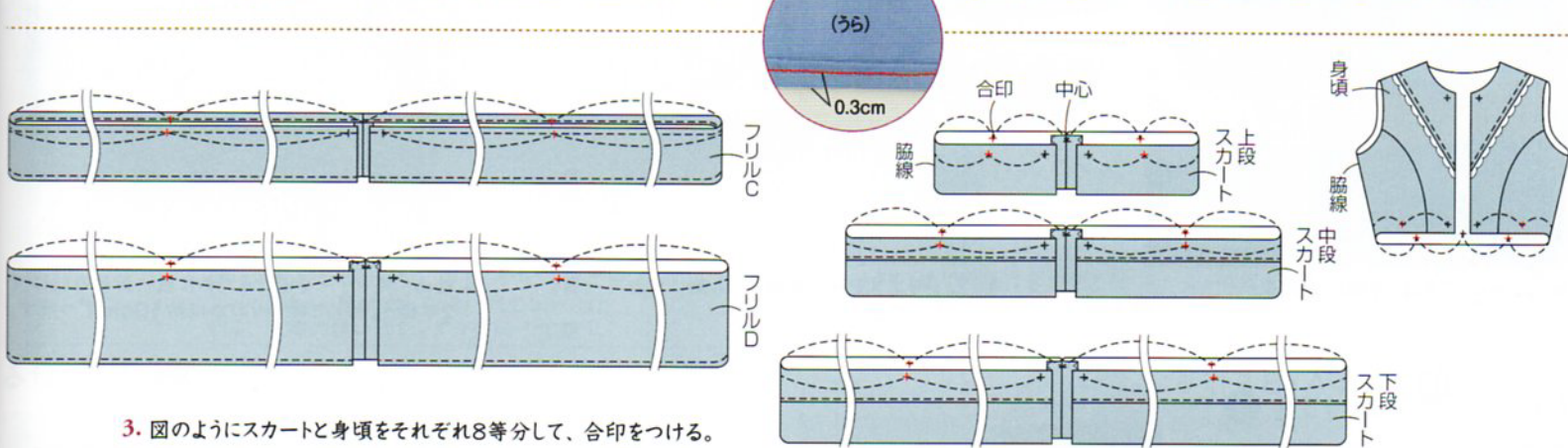

3. 図のようにスカートと身頃をそれぞれ8等分して、合印をつける。

13 上段と中段のスカートを縫い合わせる



2. 粗い針目のミシン糸を引き、つけ寸法まで中段スカートにギャザーを寄せる。

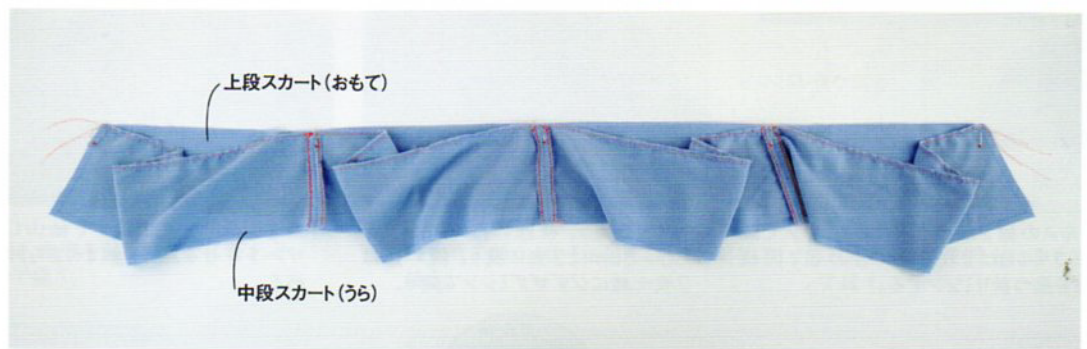

1. 上段と中段スカートの合印を合わせて、まち針で止める。

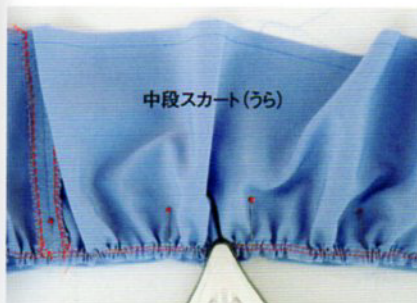

4. 縫い代のみアイロンをかけ、ギャザーを落ち着させる。



3. まち針で細かく止める。



7. 縫い代を上段スカート側に倒す。

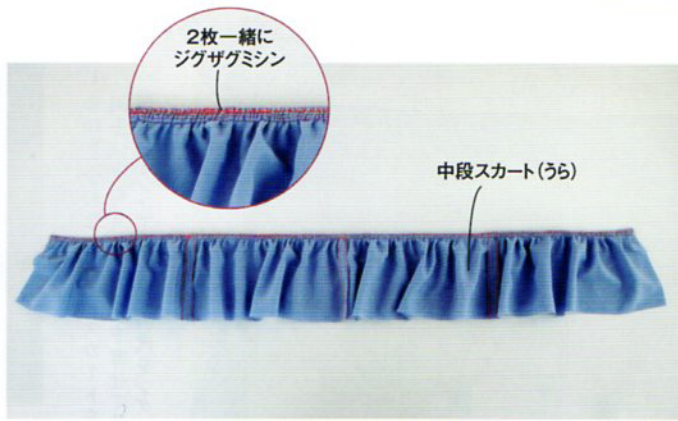

6. 縫い代を2枚一緒にジグザグミシンで縫う。

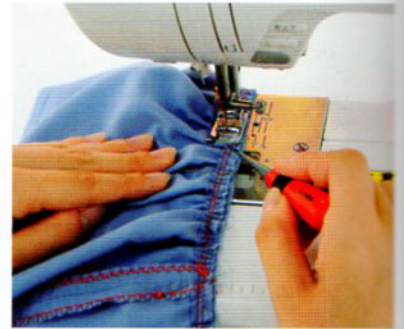

5. 目打ちで布を送りながら、ミシンで縫う。

14 中段と下段のスカートを縫い合わせる

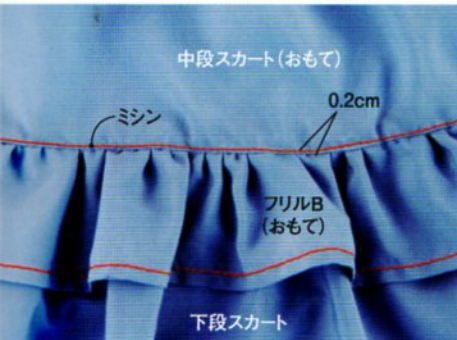

2. 縫い代を中段スカート側に倒して、切り替え線の上をおもてからミシンで縫う。

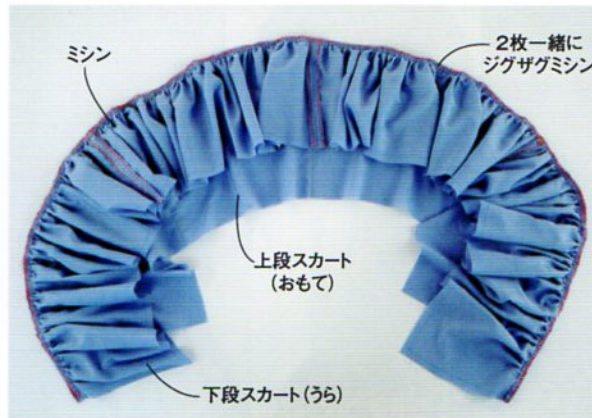

1. ⑫と同様に中段と下段スカートを縫い合わせる。

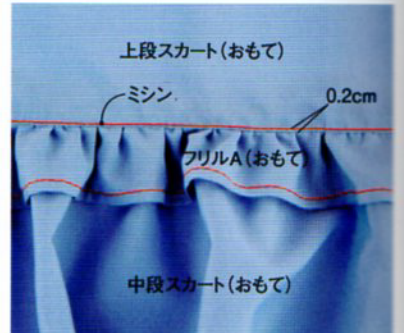

8. 切り替え線の上をおもてからミシンで縫う。

16 フリルCをつける

15 下段スカートとフリルDを縫い合わせる



1. 縫い代を下段スカート側に倒して、フリルCと下段スカートの合印を合わせて止める。

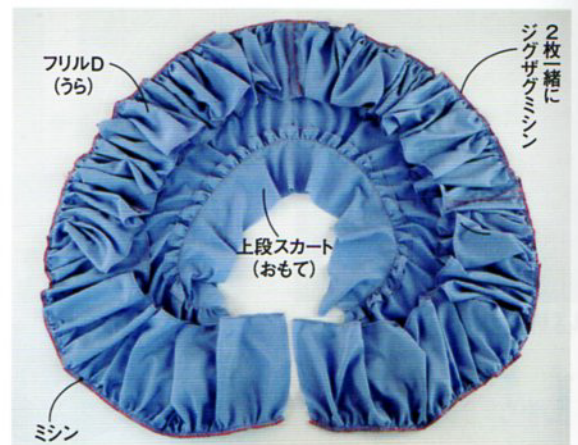

1. ⑬と同様に下段スカートとフリルDを縫い合わせる。

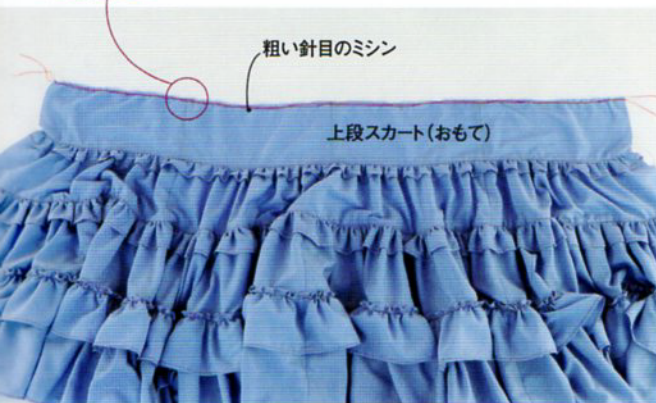
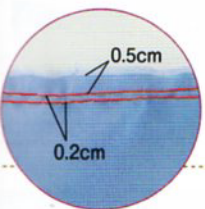

3. 上段スカートにギャザーを寄せるために粗い針目のミシンで縫う。

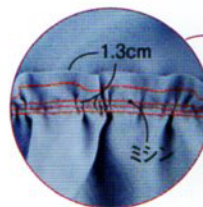

2. フリルCのギャザーを寄せてミシンで縫う。

《《 17 身頃と上段スカートを縫い合わせる



1. 合印を合わせて身頃とスカートをおもて同士に合わせ、ギャザーを寄せてスカート側からミシンで縫う。縫い代をジグザグミシンで縫う。

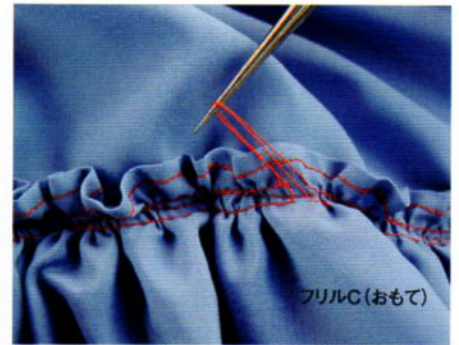

4. フリルCの粗い針目のミシン糸を抜く。

《《 18 前身頃の端にレースAをつける

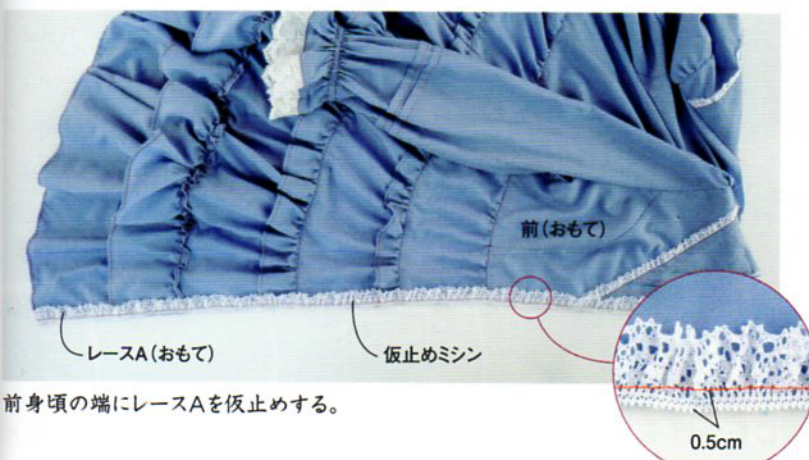

前身頃の端にレースAを仮止めする。



2. 縫い代を身頃側に倒し、切り替え線の上をおもてからミシンで縫う。

《《 19 前立てを作り、つける

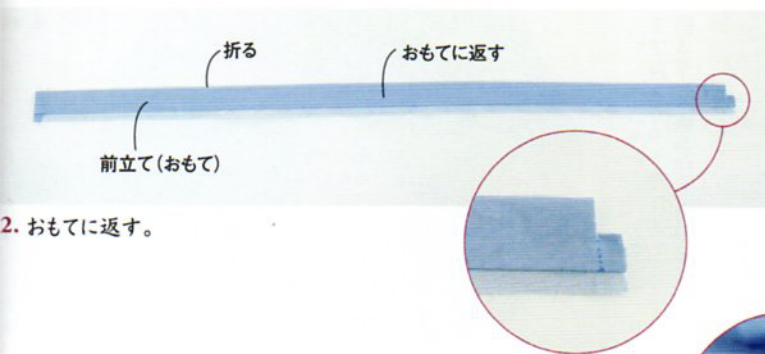

2. おもてに返す。

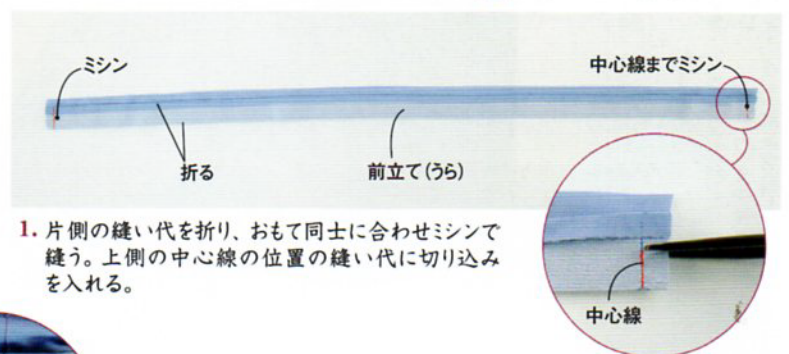

1. 片側の縫い代を折り、おもて同士に合わせミシンで縫う。上側の中心線の位置の縫い代に切り込みを入れる。



4. 縫い代を前立て側に倒し、縫い代を前立てでくるみ、ミシンで縫う。

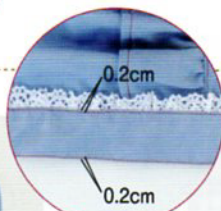

3. 前立ての折り目を広げ、前立てと身頃をおもて同士に合わせてミシンで縫う。

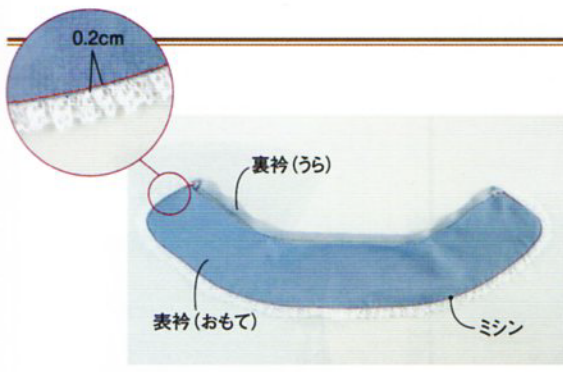

3. おもてに返して整え、ミシンで縫う。

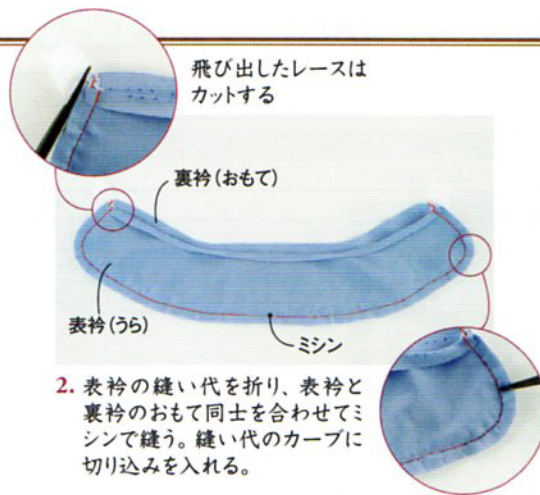

2. 表衿の縫い代を折り、表衿と裏衿のおもて同士を合わせてミシンで縫う。縫い代のカーブに切り込みを入れる。

20 衿を作り、つける

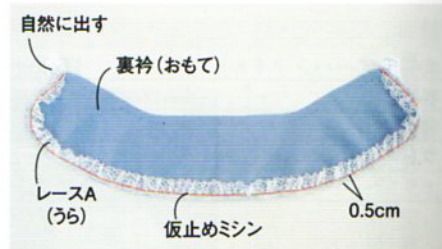

1. 裏衿のおもてとレースAのおもて同士を合わせてミシンで縫う。

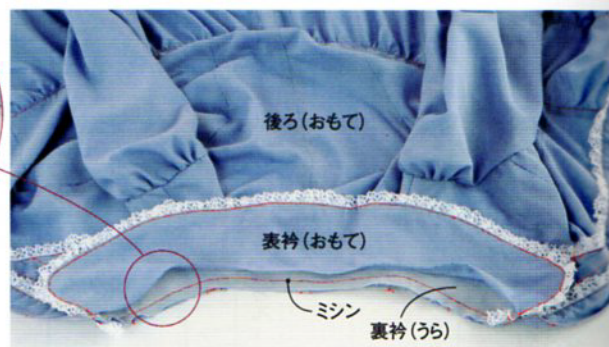
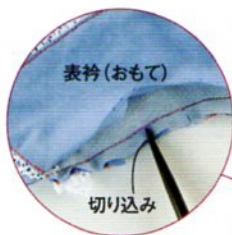
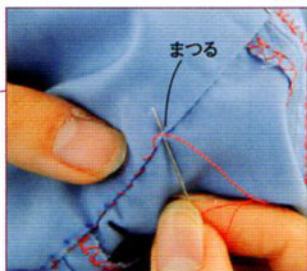

4. 裏衿と身頃をおもて同士に合わせて、衿くりをミシンで縫い、カーブに切り込みを入れる。

5. 縫い代を衿の中に入れ、表衿を身頃にまつる。

21 糸ループをつける

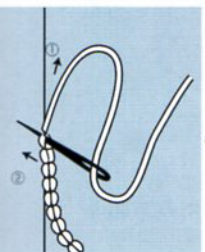

最後の編み目に糸を刺しながら脇線に止めつける

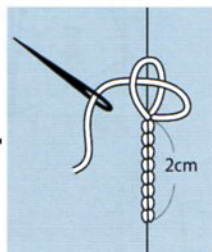

最後は輪の中に針を通して固く絞る



くさり編みの要領で、必要な長さまでくり返す

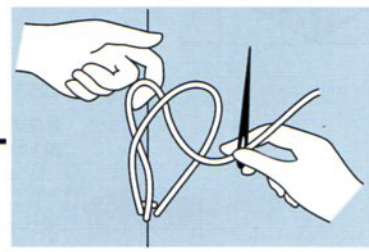

輪の中から糸を引き出し、左右の手を同時に糸のたるみがなくなるまで引く(くさり編み)

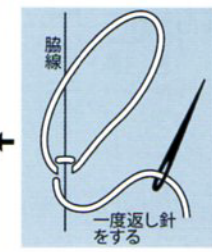

一度返し針をする

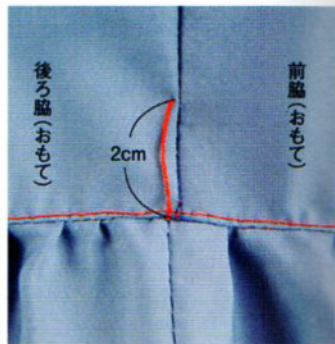

身頃の脇線に糸ループを作る。

22 ボタン穴を作り、ボタンをつけて、でき上がり



後ろ

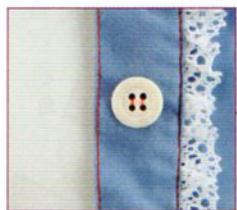

2. ボタンをつける。



前



1. ボタン穴を作り、リッパーで穴をあける。