

表布の裁ち方

数字のないところは1cmの縫い代をつけます。

■ = 接着芯をはる位置

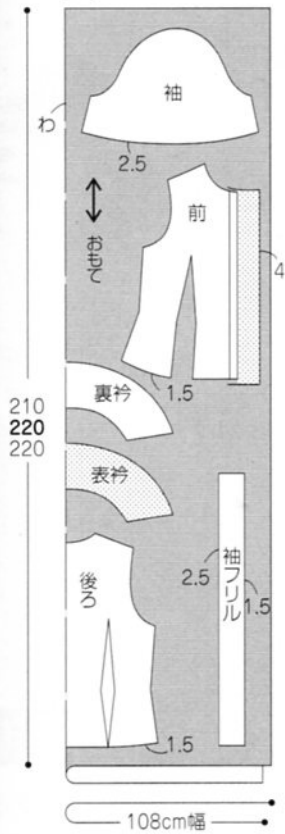

材料		S	M	L
表布 (40s ブロード)	108cm 幅	2m10cm	2m20cm	2m20cm
接着芯	90cm 幅	70cm	70cm	70cm
ボタン	直径 1.1cm	7 個	7 個	7 個
ゴムテープ	1cm 幅	60cm	60cm	60cm

4ページ3

実物大の型紙 B 面



製図

製図中の (グレーの部分) は実物大の型紙です。
袖フリルは実物大の型紙がついていませんので、各自製図をします。

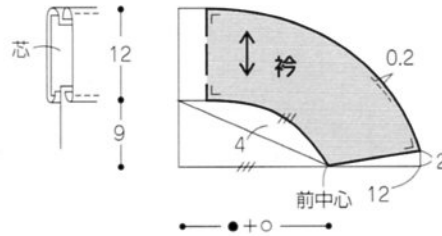

数字の見方
Sサイズ
Mサイズ
Lサイズ
1つしかない
数字は共通

※縫い始める前に芯をはり、脇線、肩線にジグザグミシンをかける

作り方

1. 前端を縫う

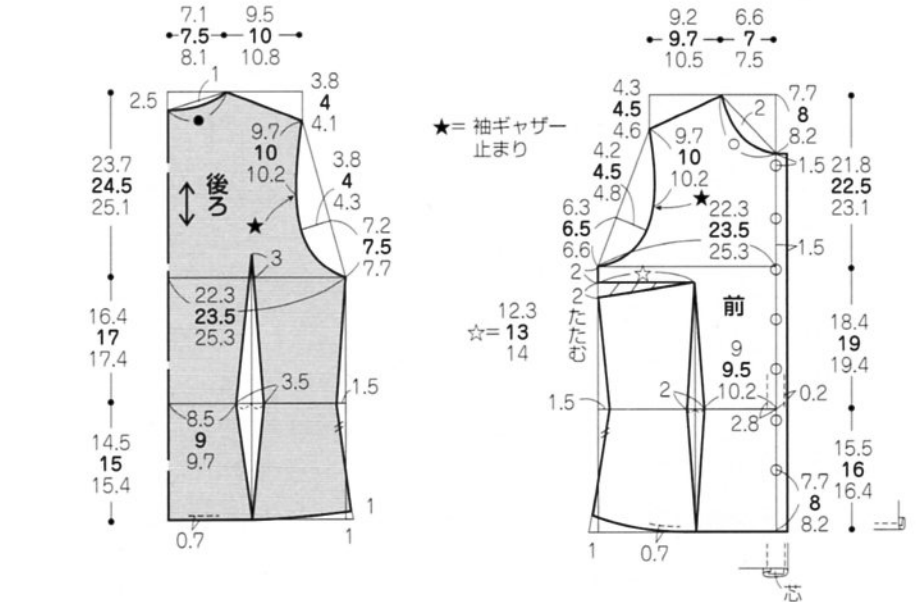
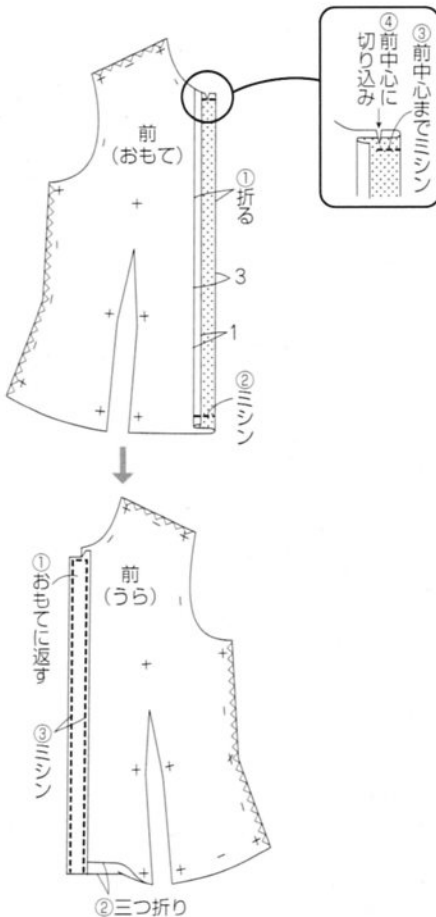

たたみ方図

実物大の型紙は、
たたんで訂正済みです。

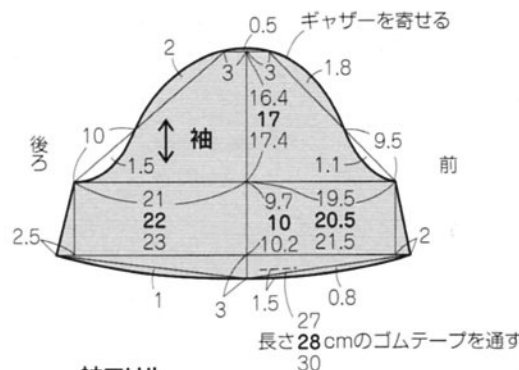
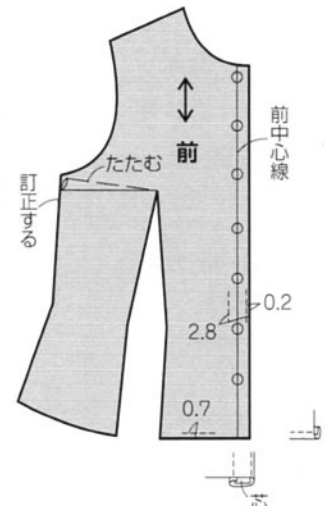

袖フリル



表布の裁ち方

字のないところは1cmの縫い代をつけます。

■=接着芯をはる位置

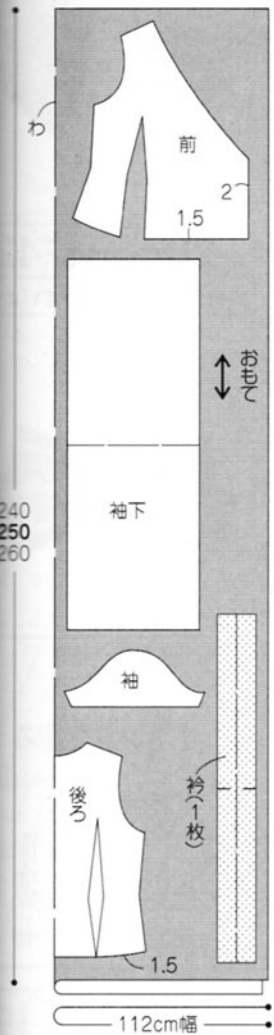

材料		S	M	L
表布 (100d 梨地)	112cm 幅	2m40cm	2m50cm	2m60cm
接着芯	90cm 幅	1m20cm	1m20cm	1m20cm
縮テープ (SIC-134/SHINDO)	1cm 幅	2m10cm	2m10cm	2m10cm

11ページ21

実物大の型紙 B 面



製図

数字の見方
Sサイズ
Mサイズ
Lサイズ
1つしかない
数字は共通

- *製図中の (グレーの部分) は実物大の型紙です。
- この作品は4ページ3の型紙 (製図は66ページ) を一部アレンジして使用します。
- *型紙のアレンジの仕方
- ・身頃の前端を伸ばし、衿ぐりを引き直す
- ・衿、袖下は各自製図をする

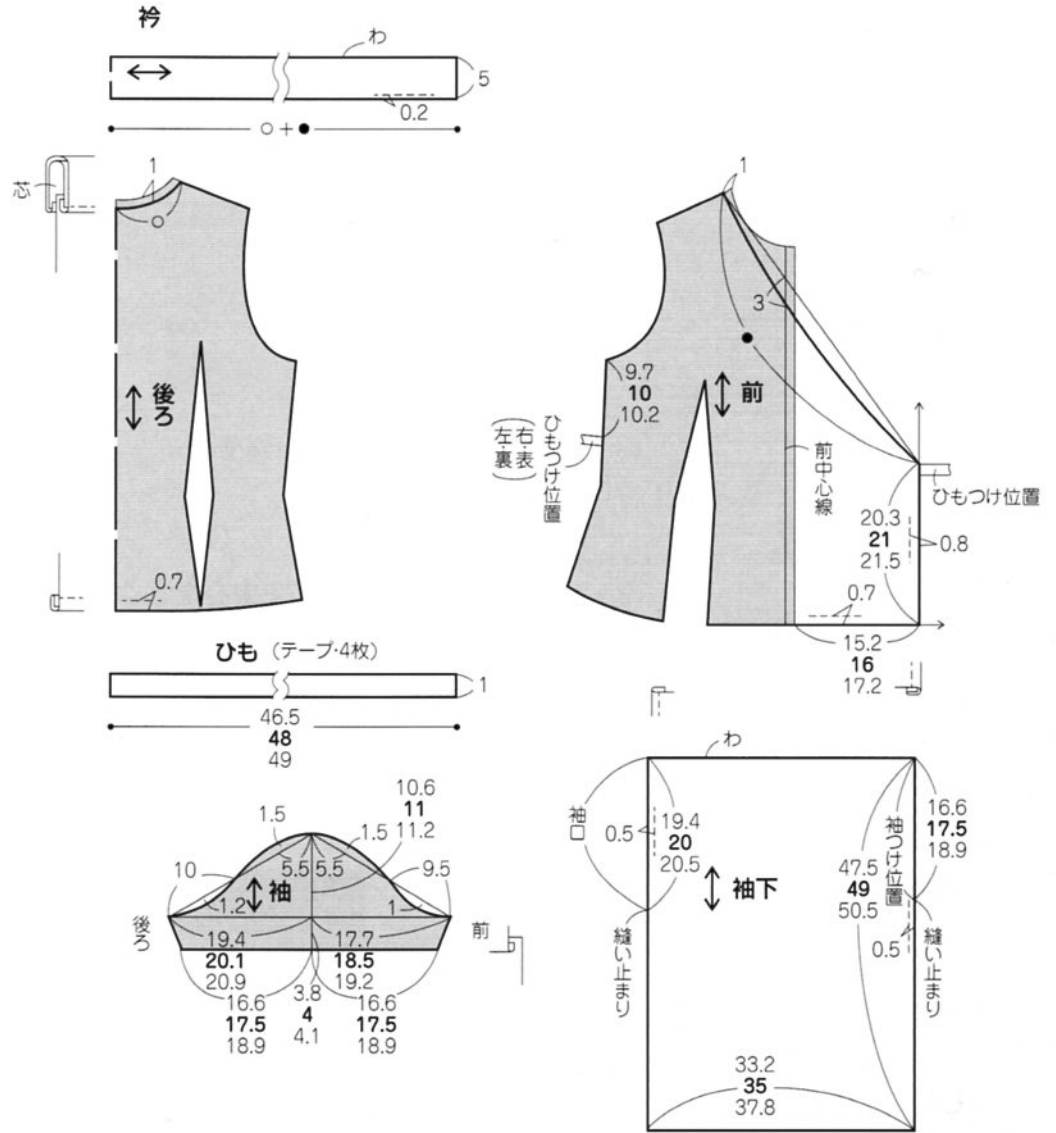

5.裾線を縫う (67ページ参照)

※縫い始める前に芯をはり、肩線、脇線、袖の袖口線、袖下線、袖下にジグザグミシンをかける

作り方

6.衿を作る

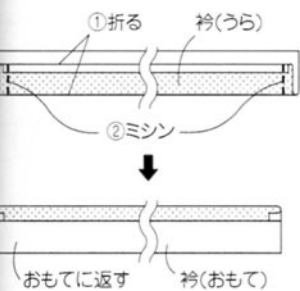

4.肩線、脇線を縫う



1.ダーツを縫う (67ページ参照)

3.左脇に ひもをつける

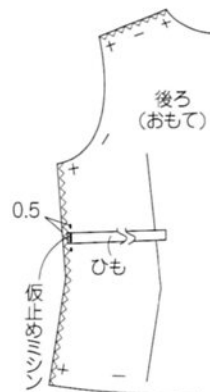

2.前端を縫う

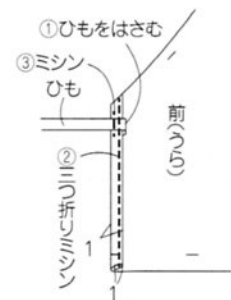

9.袖をつける

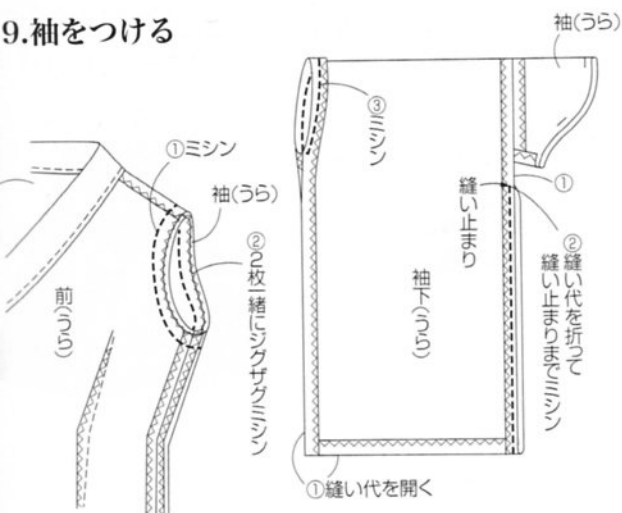

8.袖を作る

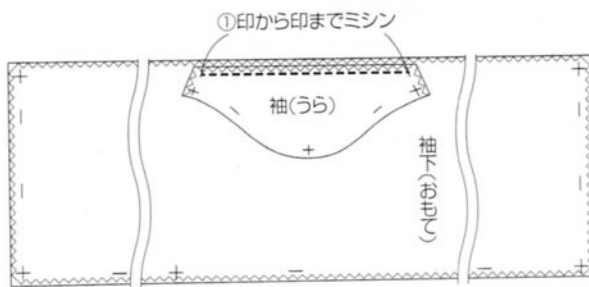

7.衿をつける

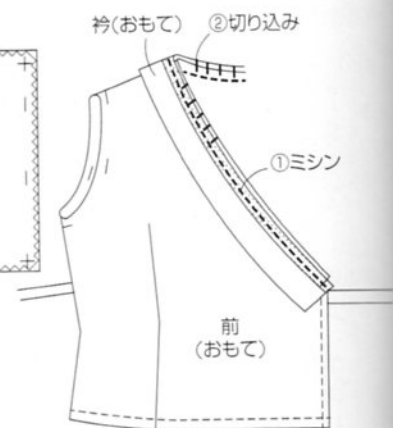

10.でき上がり

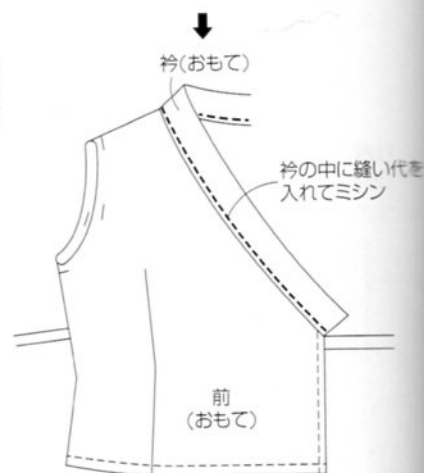
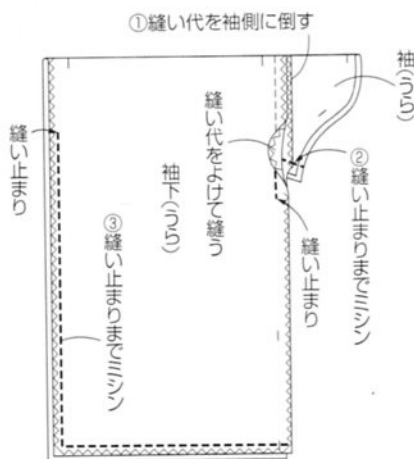

材料

表布 (チャイナブロード)	72cm 幅	40cm
コーム		2個

9ページ13

実物大の型紙はついていません



作り方

1.リボンを作る

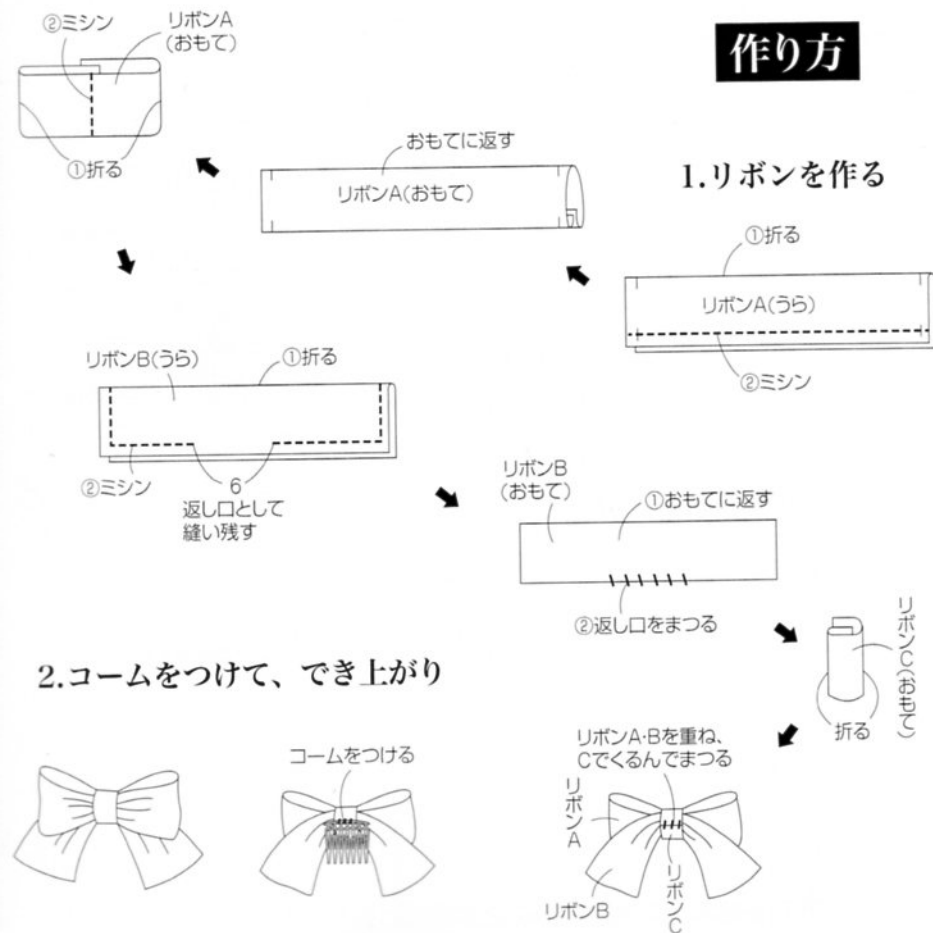

2.コームをつけて、でき上がり

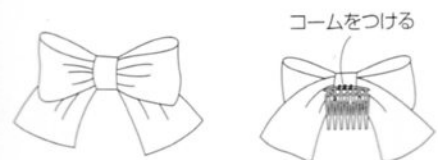

製図

実物大の型紙はついていませんので各自製図をします。

リボン

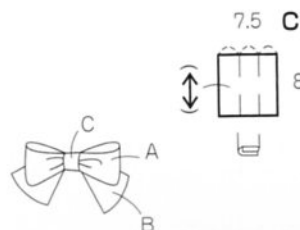
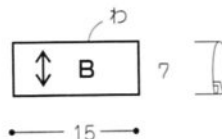
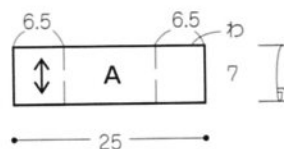

表布の裁ち方

数字のないところは1cm縫い代をつけます。

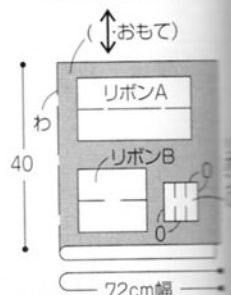

実物大の型紙はついていません



材料		S	M	L
表布 (シーチングプリント)	110cm 幅	2m	2m10cm	2m20cm
別布 (100d 梨地)	112cm 幅	1m40cm	1m40cm	1m50cm
接着芯	90cm 幅	20cm	20cm	20cm
ブレード (SIC-6100/SHINDO)	1.2cm 幅	1m	1m	1m10cm
ゴムテープ	0.7cm 幅	1m	1m	1m10cm
エイトカン	内径 1.3cm	2 個	2 個	2 個
丸カン	内径 1.3cm	2 個	2 個	2 個
ブローチピン		1 個	1 個	1 個

数字の見方
Sサイズ
Mサイズ
Lサイズ
1つしかない
数字は共通

製図

実物大の型紙はついていませんので、各自製図をします。

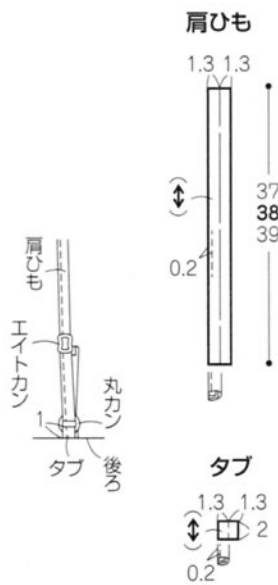
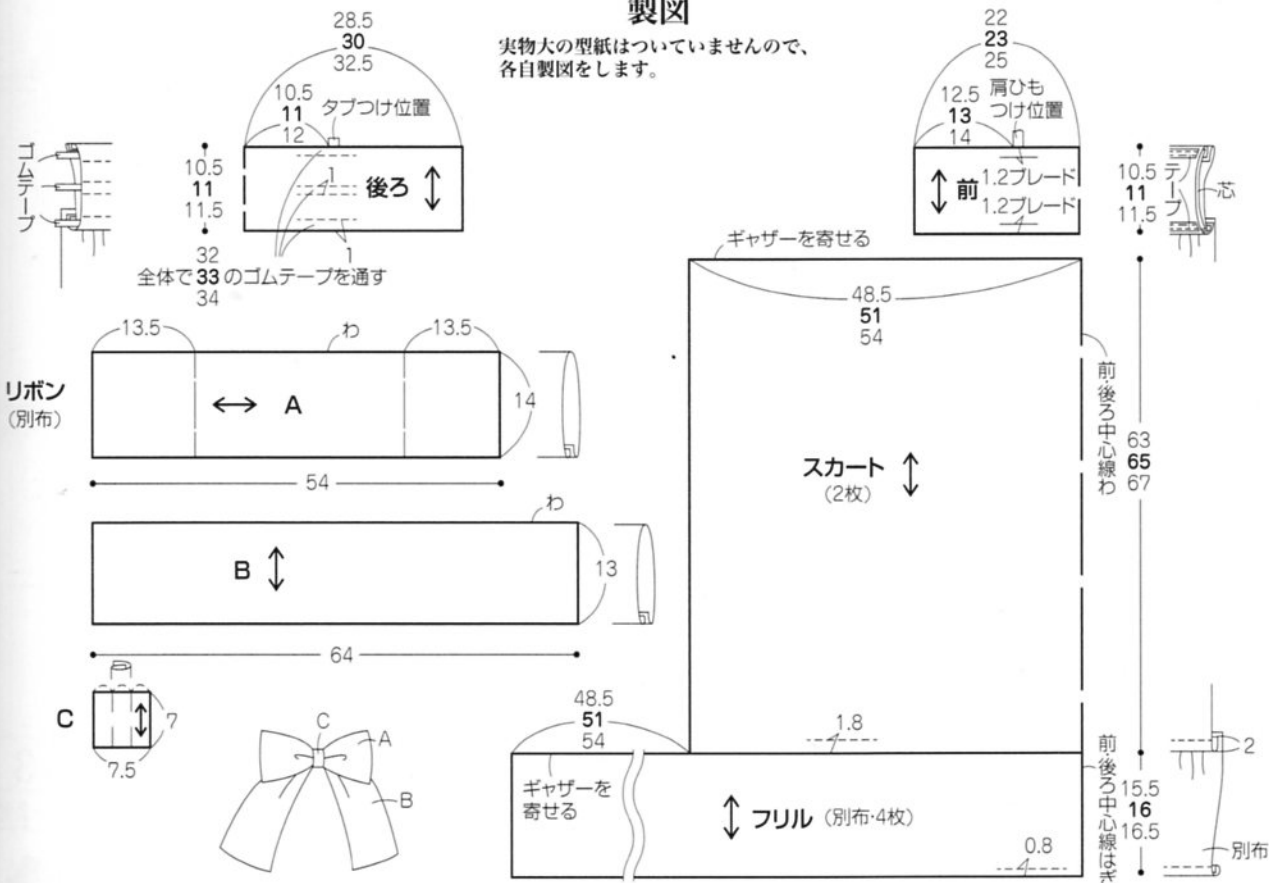

※縫い始める前に芯をはり、スカートとフリルの脇線、フリルの中心線にジグザグミシンをかける

作り方

1. 肩ひもを作る

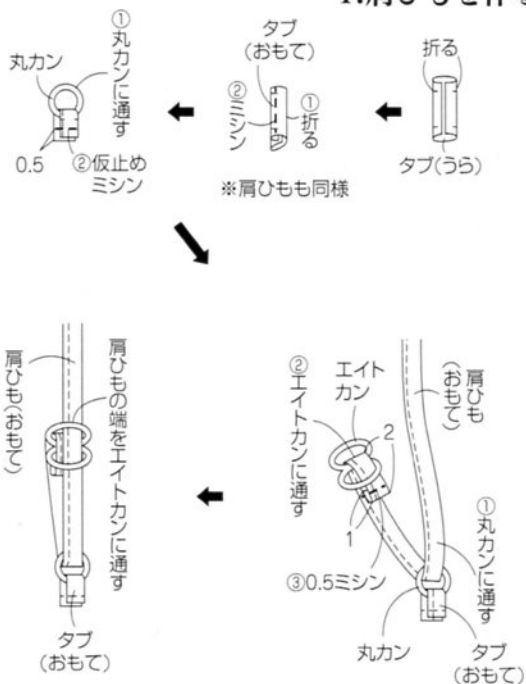

数字のないところは1cmの縫い代をつけます。
■ = 接着芯をはる位置

別布の裁ち方

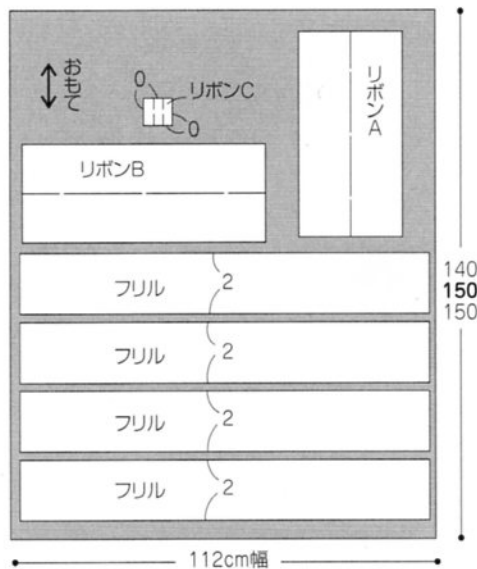

表布の裁ち方

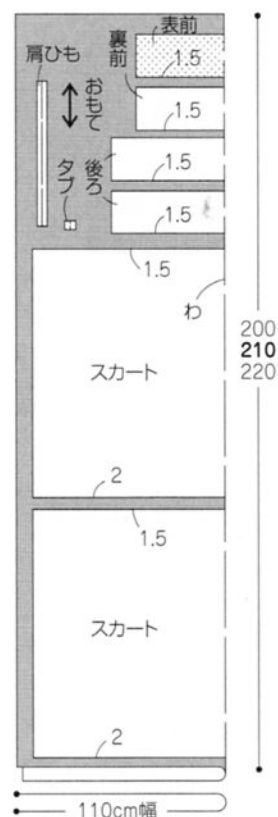

3.スカートの脇線を縫う

③ギャザーを寄せるためのミシン (59ページ参照)

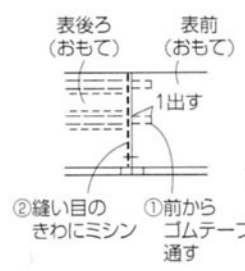
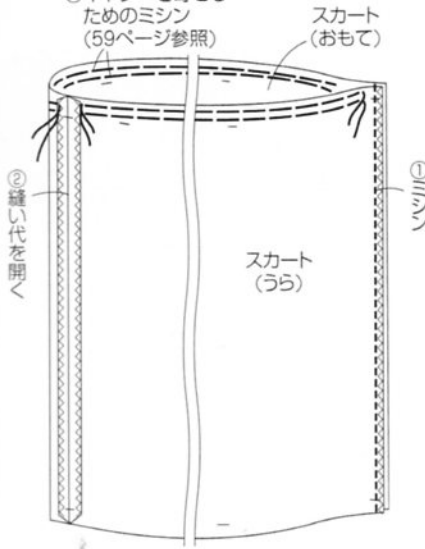

①前からゴムテープを通す

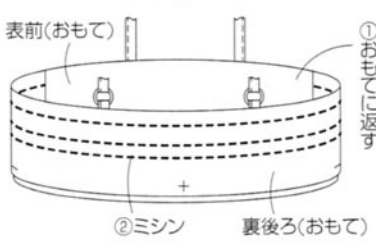
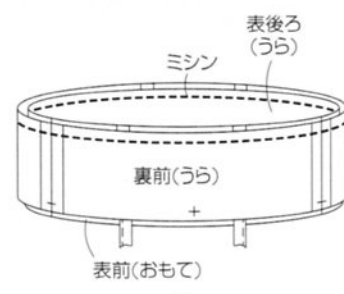

2.身頃を作る

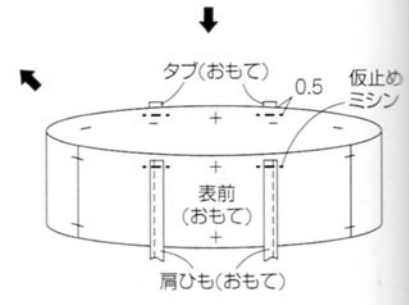
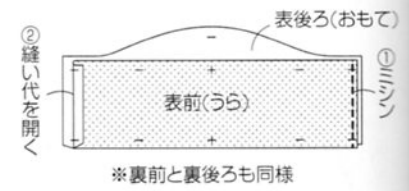

4.フリルを作り、つける

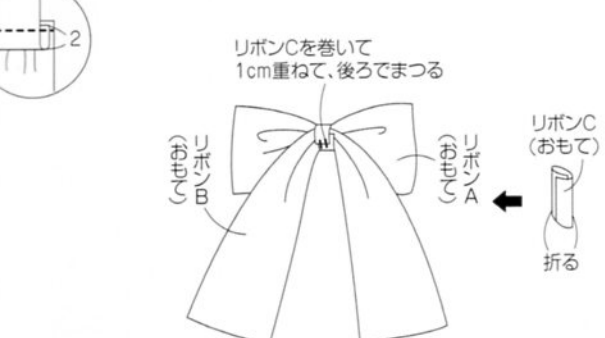
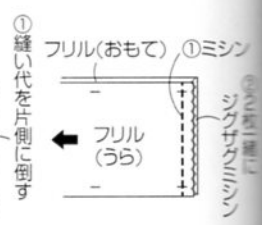
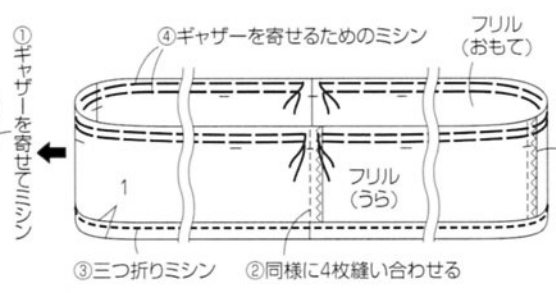
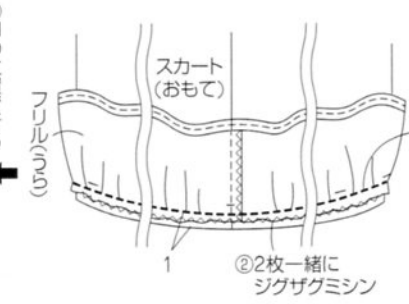
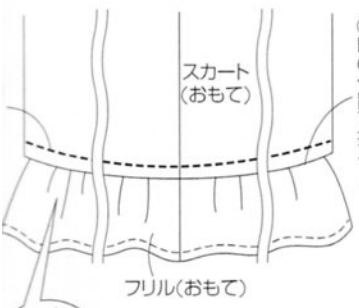

6.リボンを作る

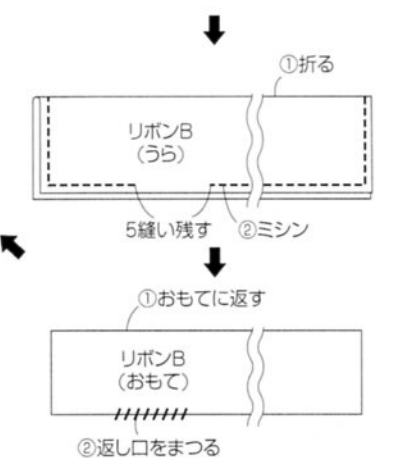
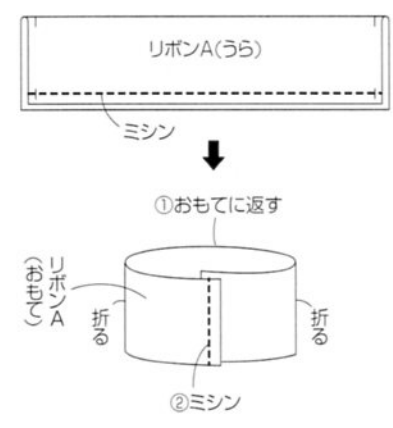

5.スカートをつける

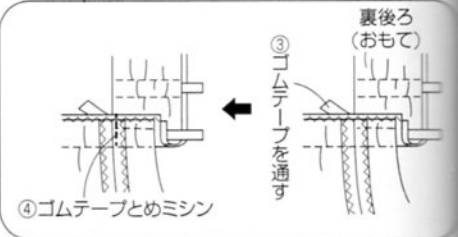
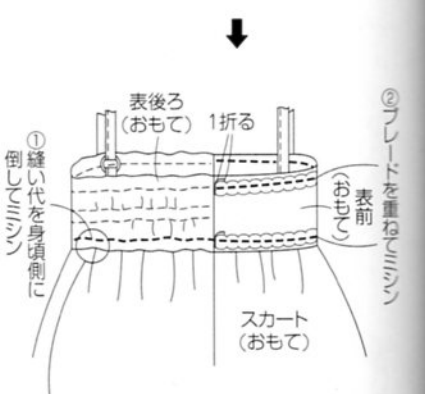
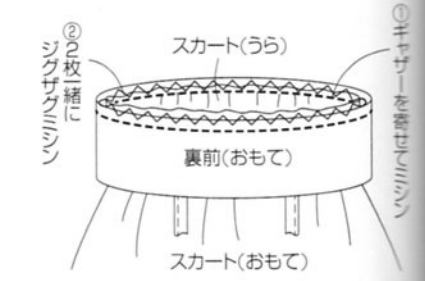

7.でき上がり



作り方

1. 衿を作る

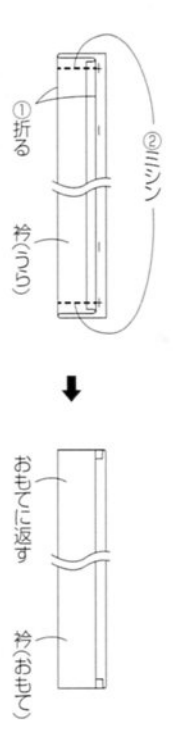

2. 後ろ中心線を縫う



材料	S	M	L
表布 (ラッセル幾何ボーダーレース) 112cm 幅	2m70cm	2m80cm	2m90cm

製図

実物大の型紙はついていませんので、各自製図をします。

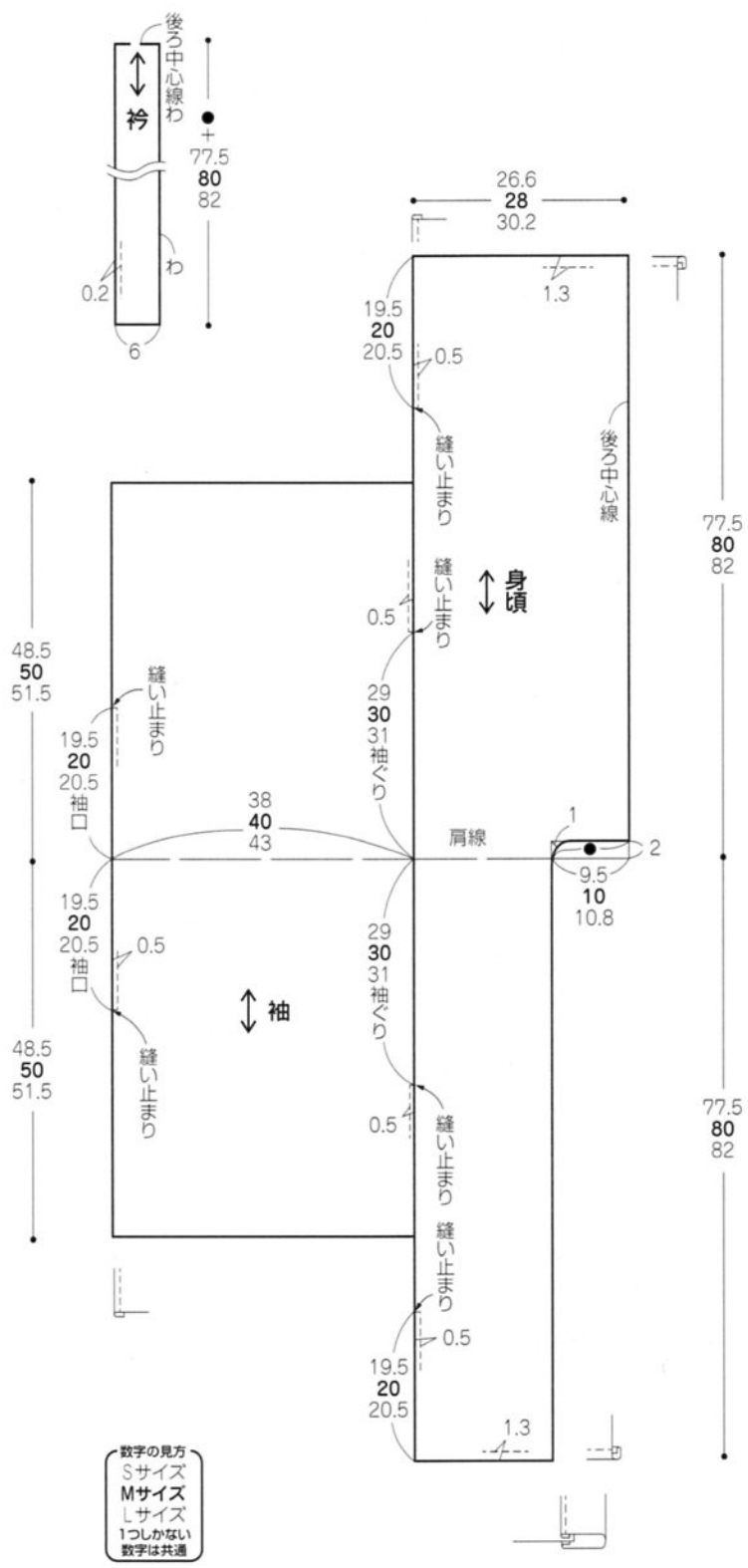

数字の見方
Sサイズ
Mサイズ
Lサイズ
1つしかない
数字は共通



表布の裁ち方

数字のないところは1cmの縫い代をつけます。
■ = 接着芯をはる位置

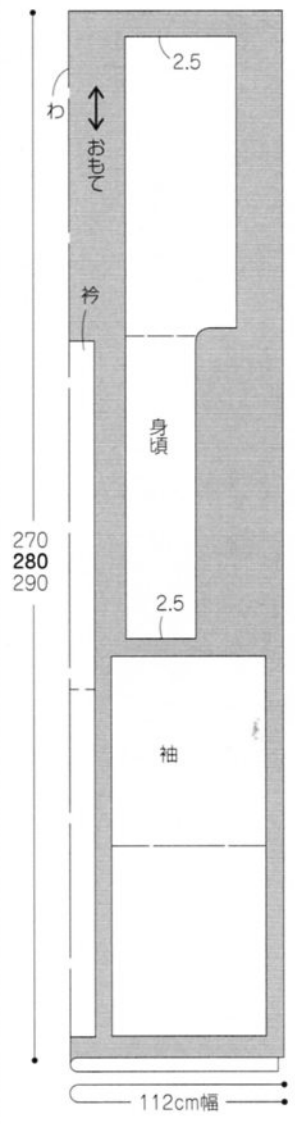

8. 衿をつける

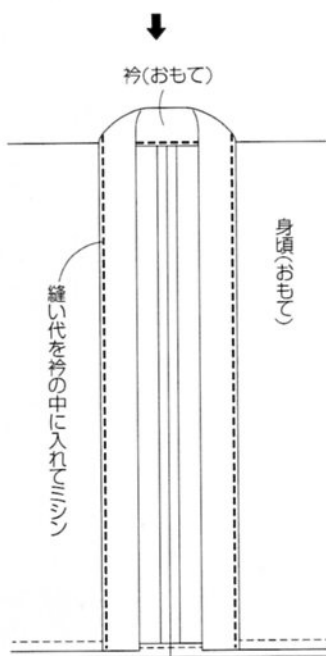
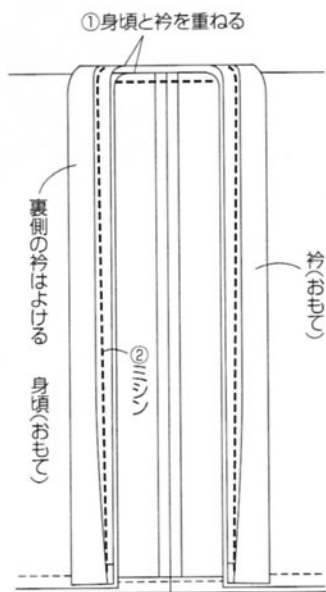

5. 袖口と袖下線を縫う

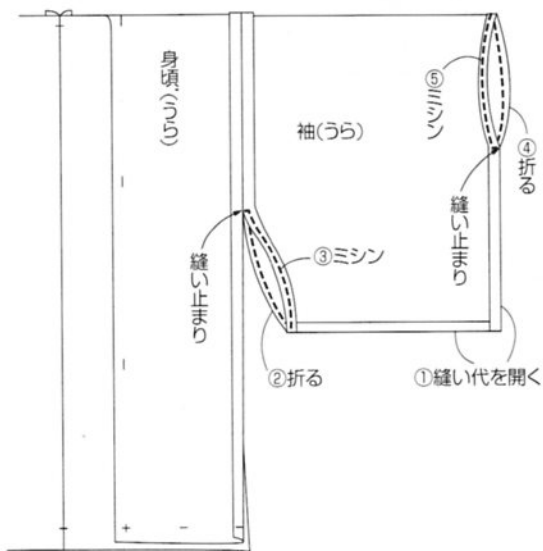

6. 脇の縫い止まりを縫う

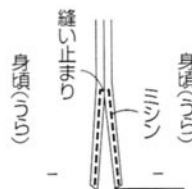

7. 裾線を縫う

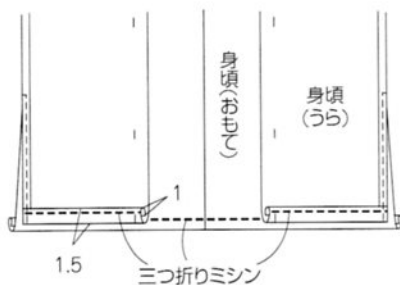

9. でき上がり

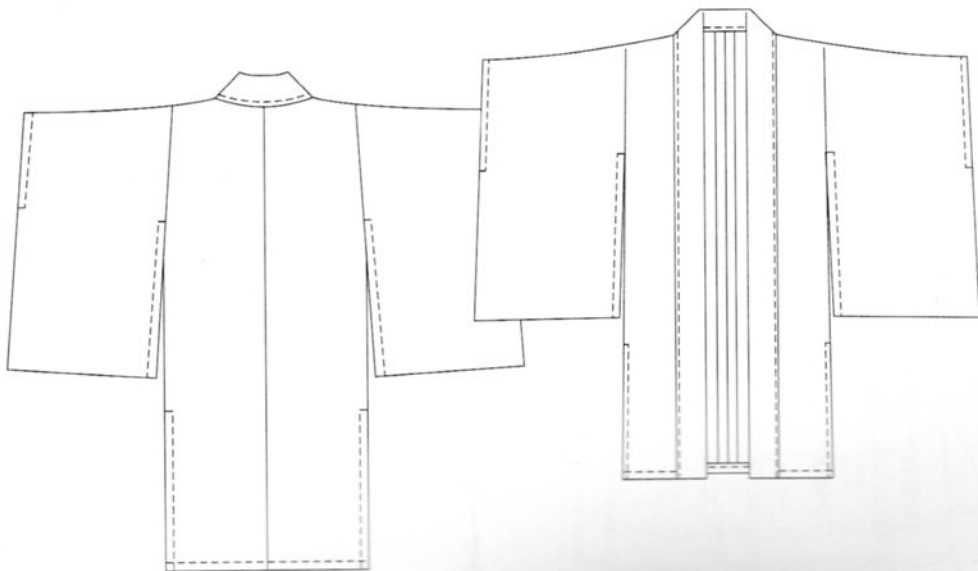

3. 袖をつける

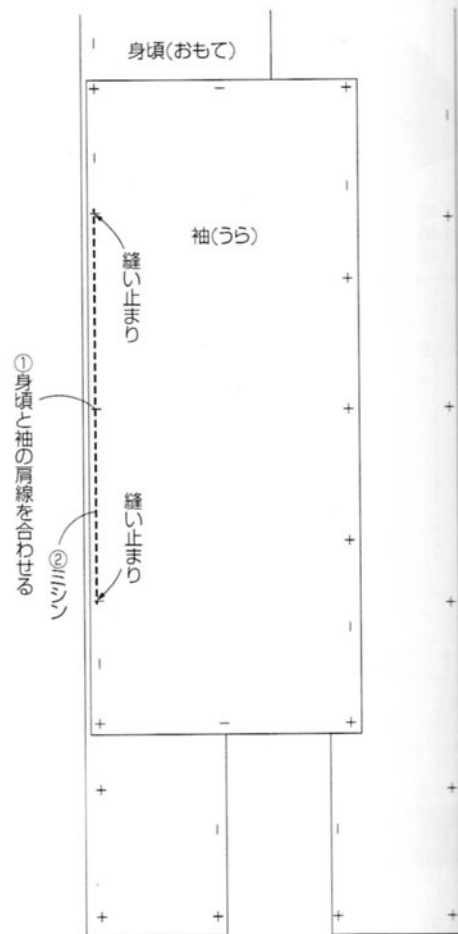

4. 袖と脇線を縫う

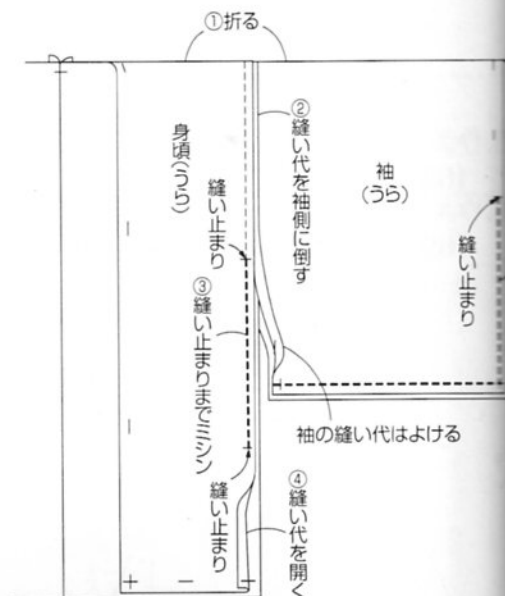

作り方

1. 衿を作る

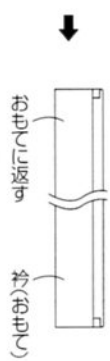
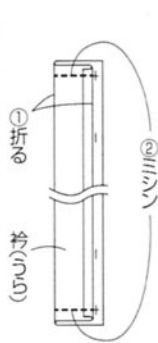

2. 後ろ中心線を縫う

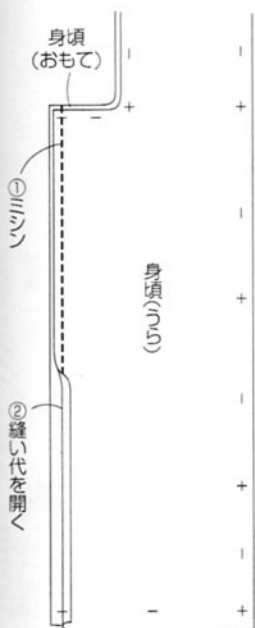

材料	S	M	L
表布 (ラッセル幾何ボーダーレース) 112cm 幅	2m70cm	2m80cm	2m90cm

製図

実物大の型紙はついていませんので、各自製図をします。

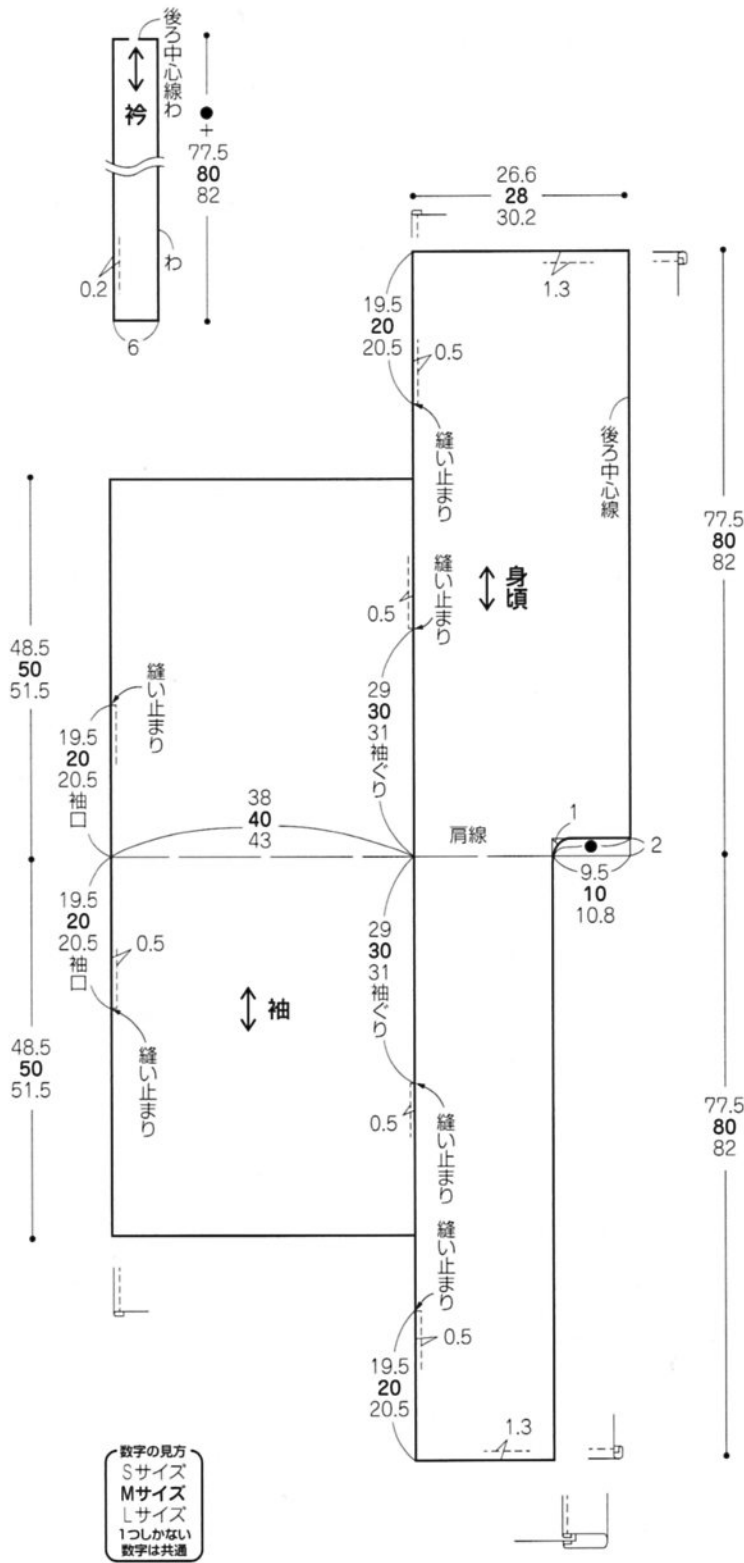

数字の見方
Sサイズ
Mサイズ
Lサイズ
1つしかない
数字は共通

10ページ17

実物大の型紙はついていません



表布の裁ち方

数字のないところは1cmの縫い代をつけます。

☐ = 接着芯をはる位置

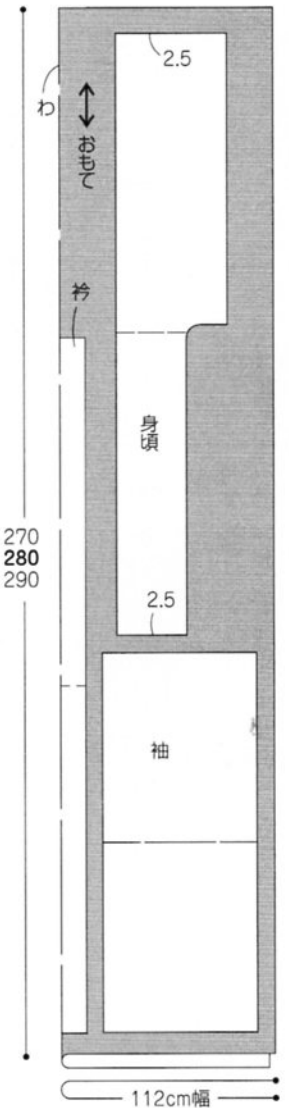

実物大の型紙はついていません



材料		S	M	L
表布 (シーチングプリント)	110cm 幅	1m40cm	1m40cm	1m40cm
別布 (綿)	110cm 幅	1m30cm	1m30cm	1m30cm
ゴムテープ	3cm 幅	60cm	60cm	60cm
レース (SIC-7943/SHINDO)	7cm 幅	2m10cm	2m20cm	2m30cm
ブレード (SIC-6100/SHINDO)	1.3cm 幅	2m10cm	2m20cm	2m30cm

製図

実物大の型紙はついていませんので、各自製図をします。

数字の見方
Sサイズ
Mサイズ
Lサイズ
1つしかない
数字は共通

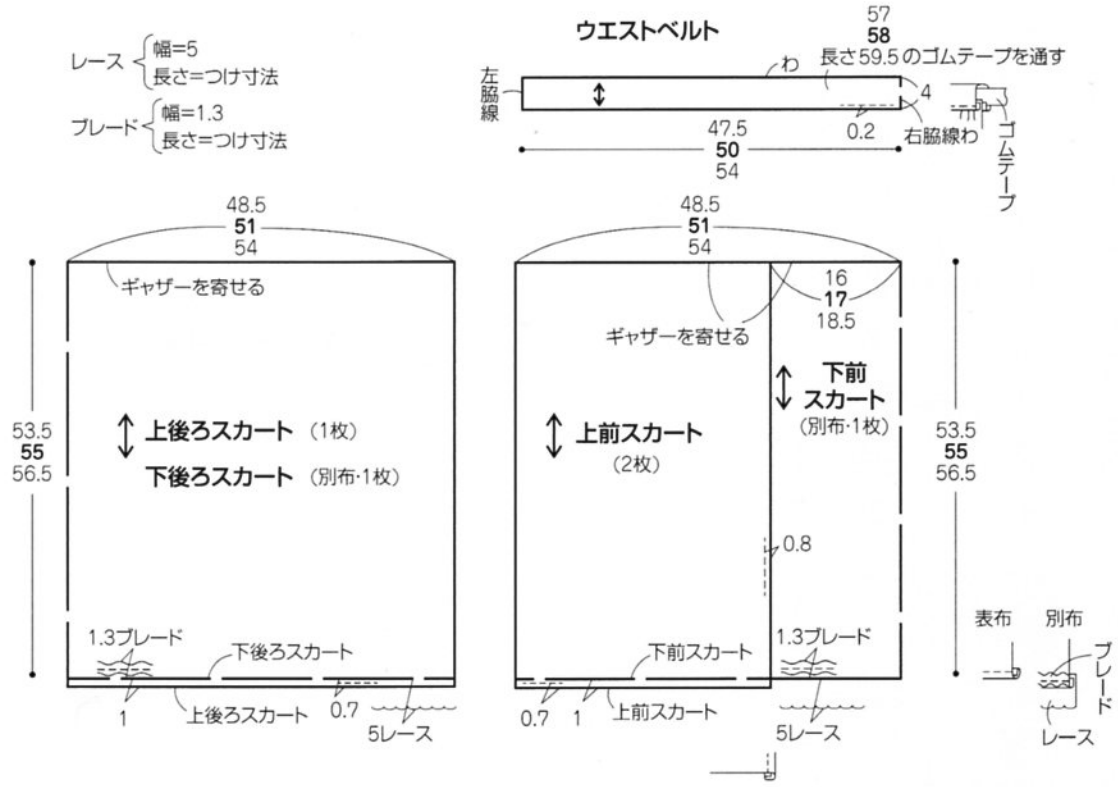
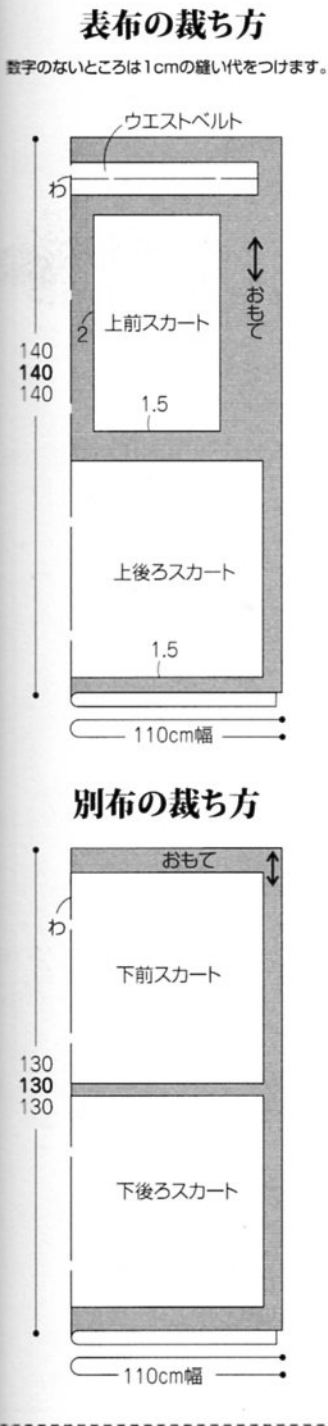

- ウエストベルトを作る (69ページ参照)
- ウエストベルトをつける (69ページ参照・ギャザーを寄せてつける)

