

# 製図

製図中の (グレーの部分) は実物大の型紙です。  
 後ろ、肩ひも、ウエストひも、首ひも、フリルは  
 実物大の型紙がついていませんので、  
 各自製図をします。  
 後ろスカートは前スカートと前脇スカートを  
 突き合わせて作ります。

材料		S	M	L
表布 (ポリエステルコットンブロード)	108cm 幅	3m	3m10cm	3m30cm
接着芯	90cm 幅	20cm	20cm	20cm
レースA	3.5cm 幅	3m60cm	3m80cm	3m80cm
レースB (タックレース)	5cm 幅	70cm	70cm	70cm
レースC (コードループブレード: SIC-6146/SHINDO)	1.5cm 幅	30cm	30cm	30cm
レースD	5cm 幅	70cm	70cm	70cm
レースE	3cm 幅	1m10cm	1m20cm	1m20cm
レースF	8cm 幅	7m70cm	8m10cm	8m60cm
レースG	1.5cm 幅	1m60cm	1m70cm	1m80cm
レースH	2cm 幅	4m60cm	4m90cm	5m30cm
ゴムテープ	0.8cm 幅	2m10cm	2m20cm	2m30cm
リボン	0.6cm 幅	1m90cm	2m	2m10cm
ボタン	直径 1.1cm	2個	2個	2個
スナップボタン	直径 0.8cm	2組	2組	2組
コンシールファスナー	56cm	1本	1本	1本
スプリングホック		1組	1組	1組

# 2ページ3

実物大の型紙 A 面



- レースA { 幅=2.5  
長さ=つけ寸法の1.5倍
- レースB { 幅=4  
長さ=つけ寸法の1.5倍
- レースC { 幅=1.5  
長さ=つけ寸法
- レースD { 幅=5  
長さ=つけ寸法
- レースE { 幅=3  
長さ=つけ寸法
- レースF { 幅=7  
長さ=つけ寸法の2.5倍
- レースG { 幅=1.5  
長さ=つけ寸法
- レースH { 幅=1  
長さ=つけ寸法

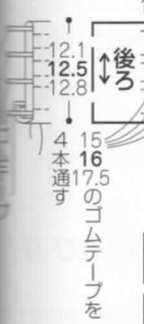
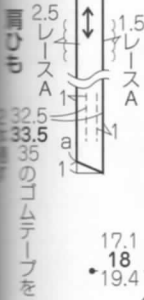

数字の見方  
 Sサイズ  
 Mサイズ  
 Lサイズ  
 つしかない  
 数字は共通

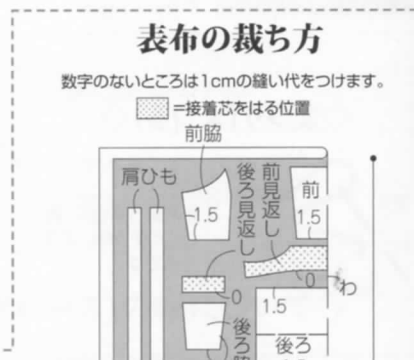
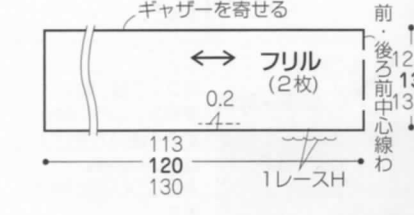
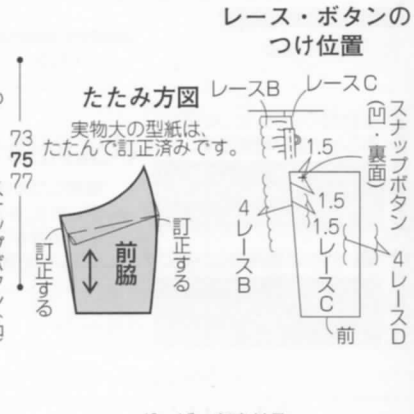
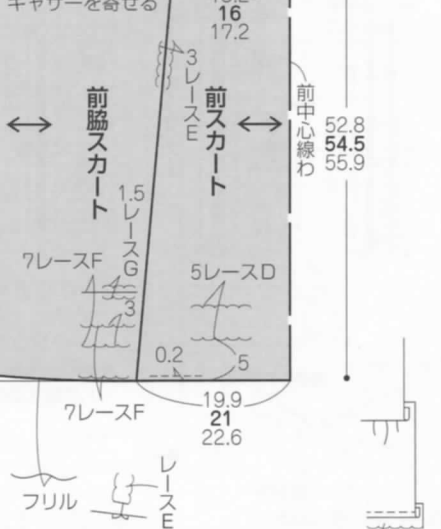
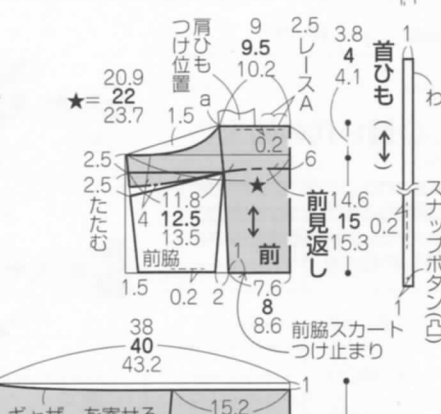
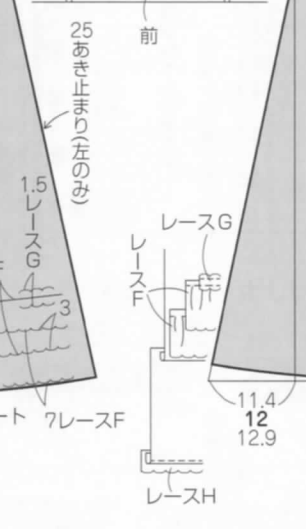
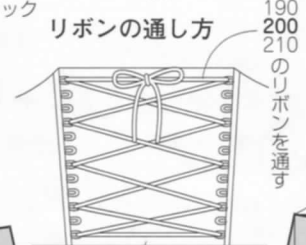
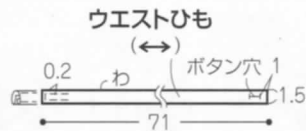

※縫い始める前に芯をはり、スカートと身頃の脇線にジグザグミシンをかける

# 作り方

## 2. 肩ひもを作る

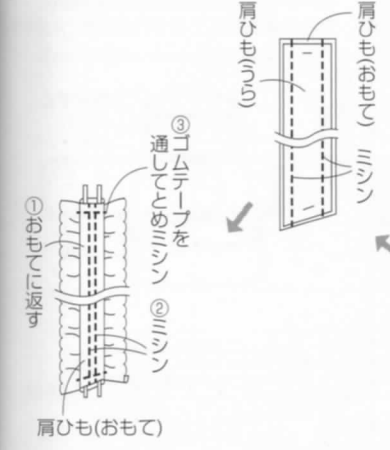

## 1. 見返しを作る

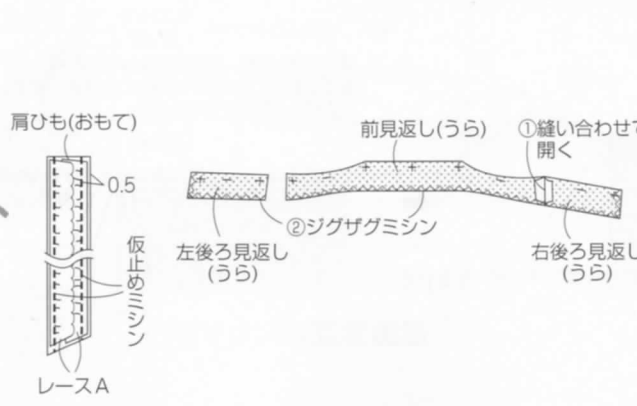

108cm幅

### 3.前と前脇を縫い合わせる

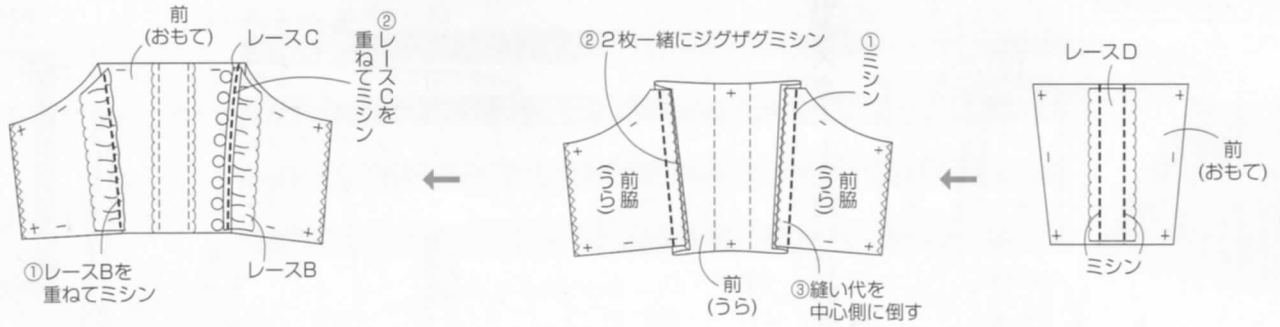

### 5.右脇を縫い合わせる

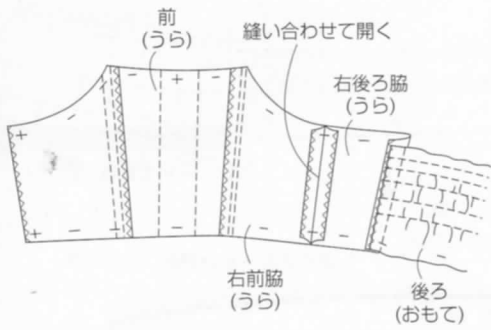

### 4.後ろを作り、後ろ脇と縫い合わせる

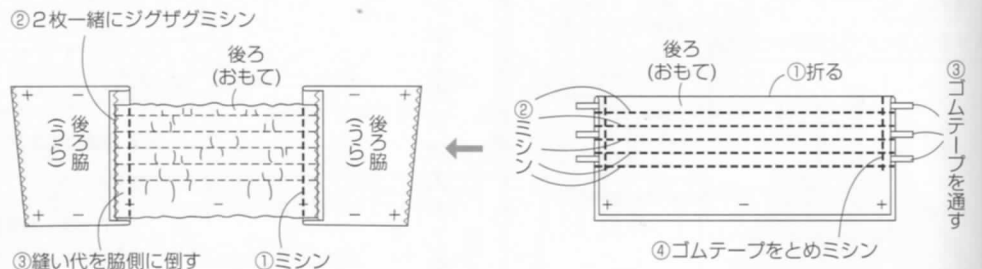

### 7.見返しをつける

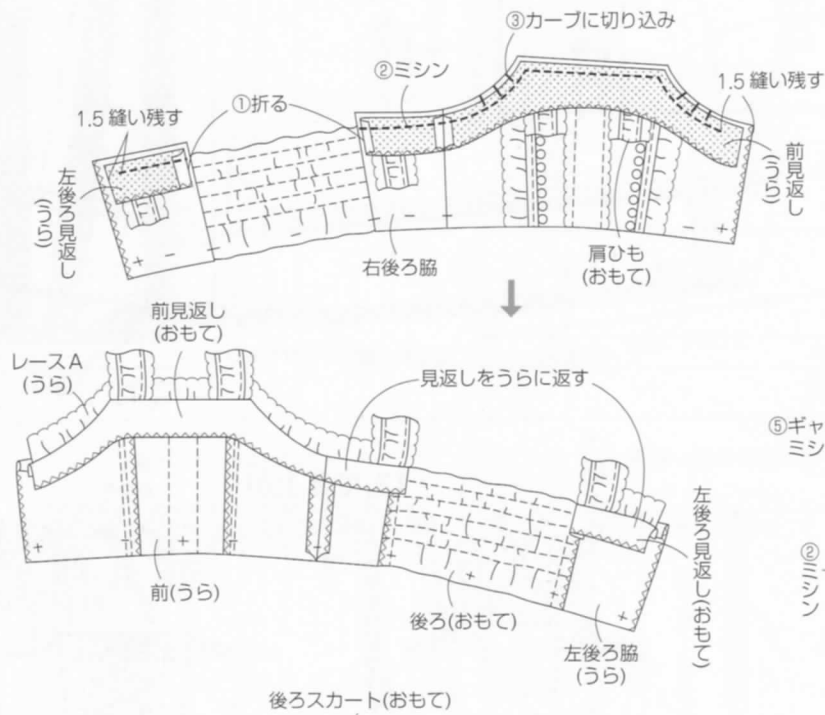

### 6.肩ひも、レースを仮止めする

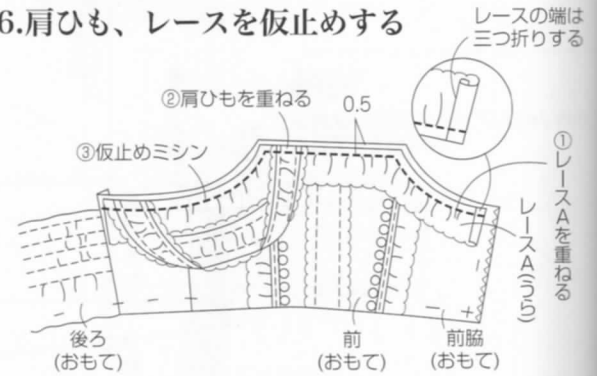

### 8.フリルを作る

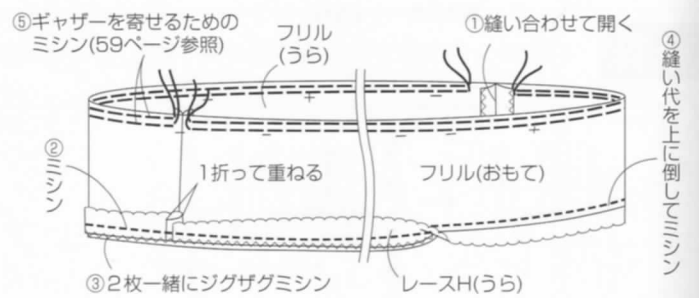

### 9.スカートをつなぎ合わせる

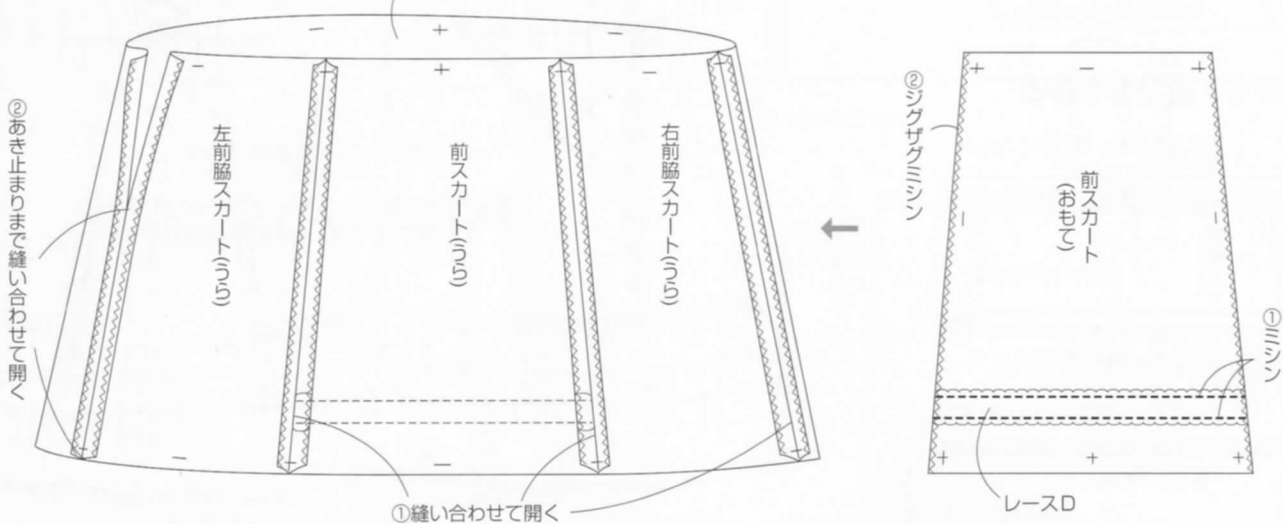

②おまき止まりまで縫い合わせて開く

## 10.スカートにレース、フリルをつける

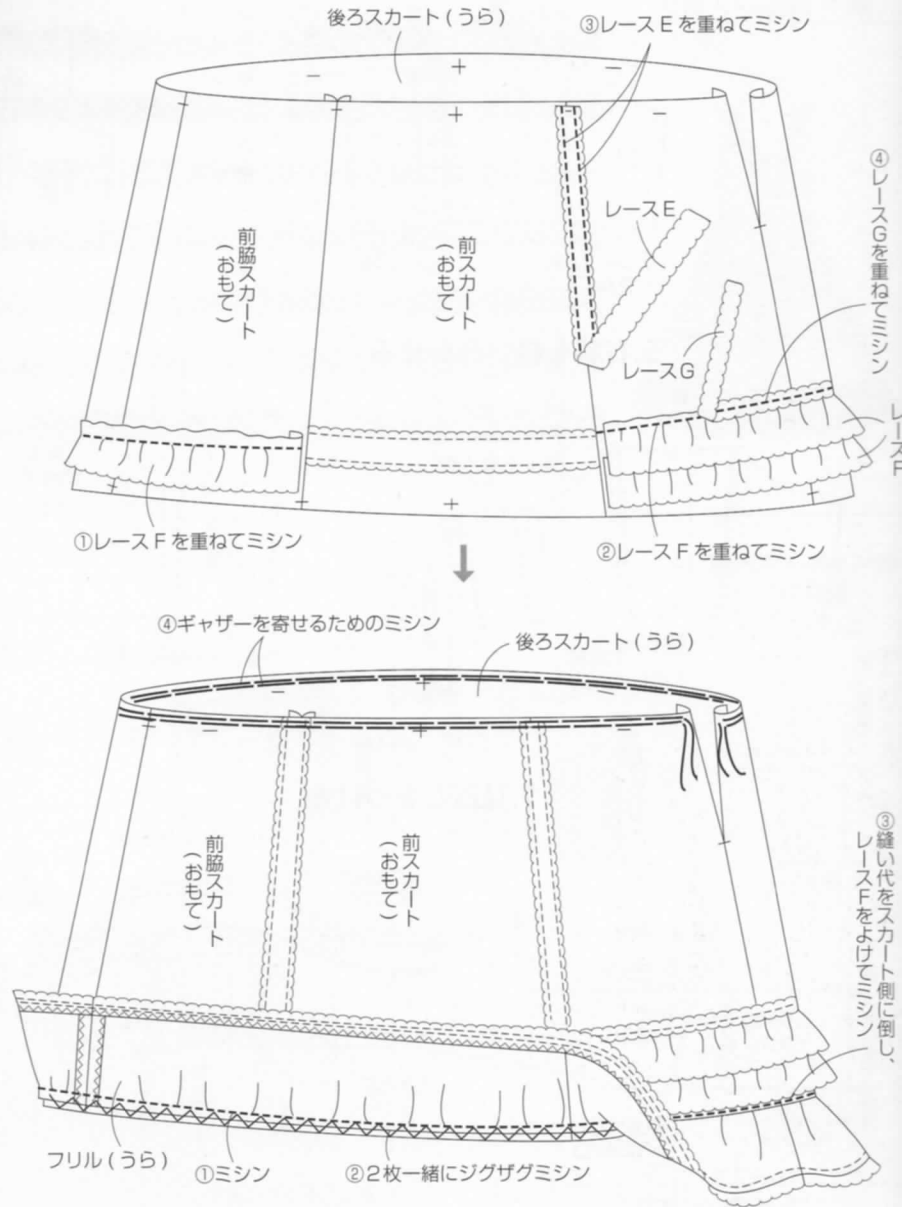

## 11.身頃とスカートを縫い合わせ、コンシールファスナーをつける

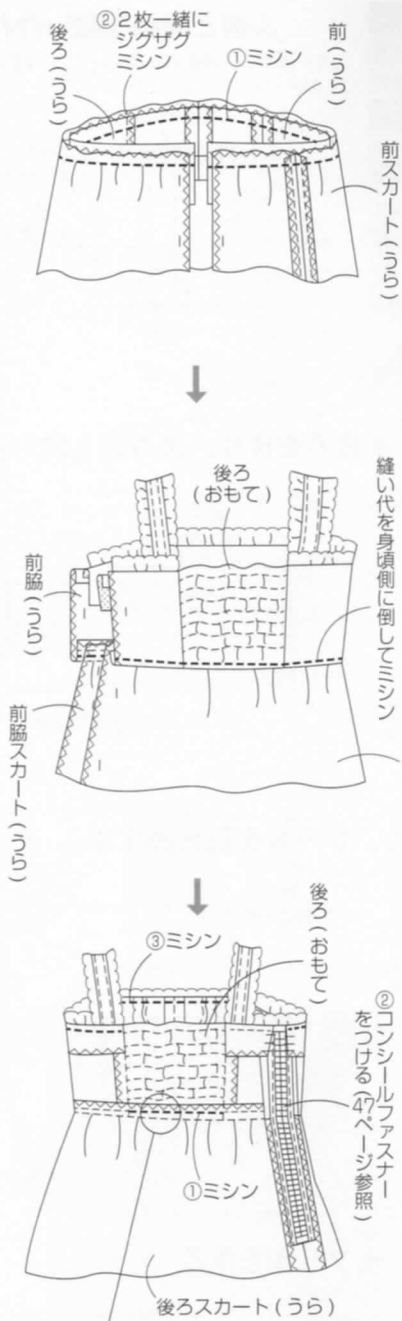

## 13.でき上がり

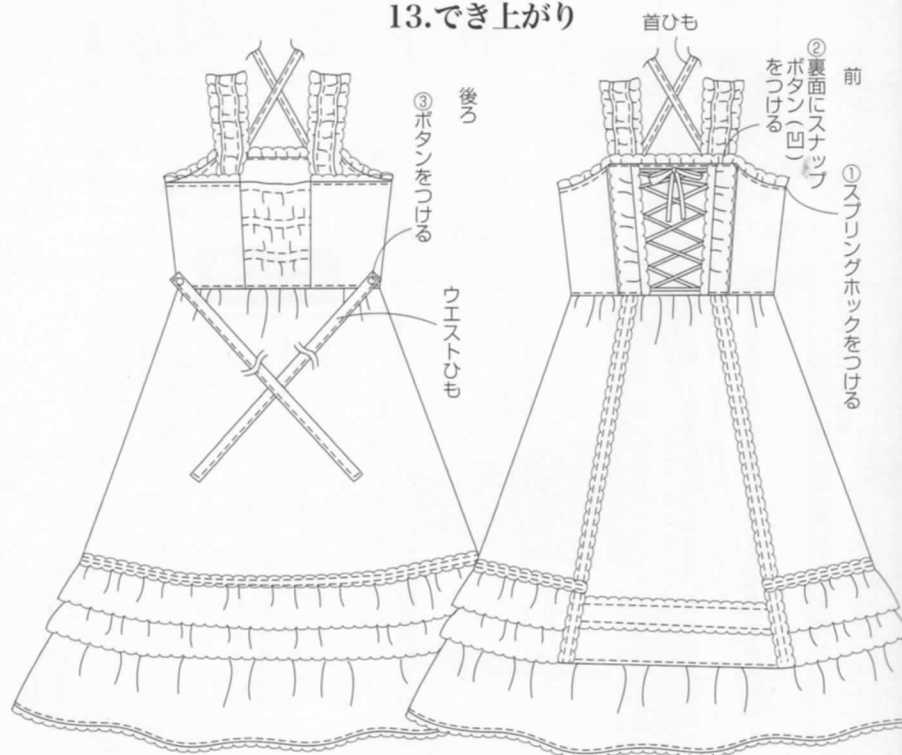

## 12.ウエストひも、首ひもを作る

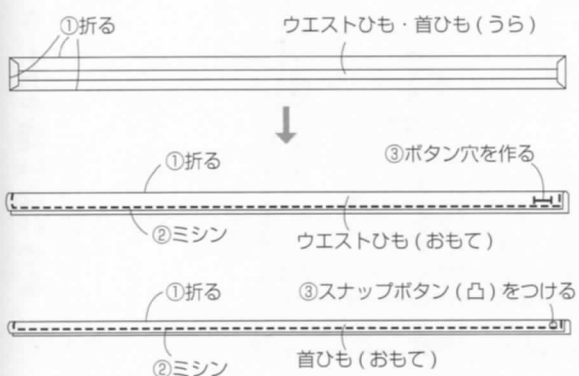

# 10.でき上がり

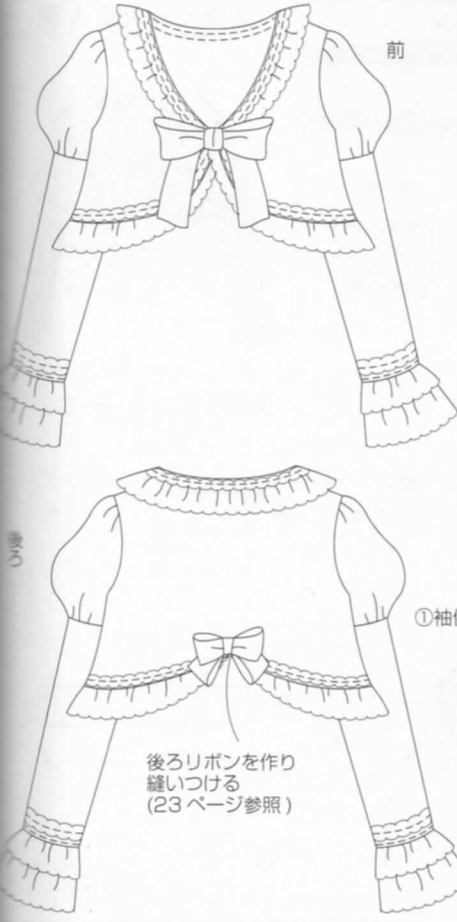

# 7.袖A・Bを縫い合わせる

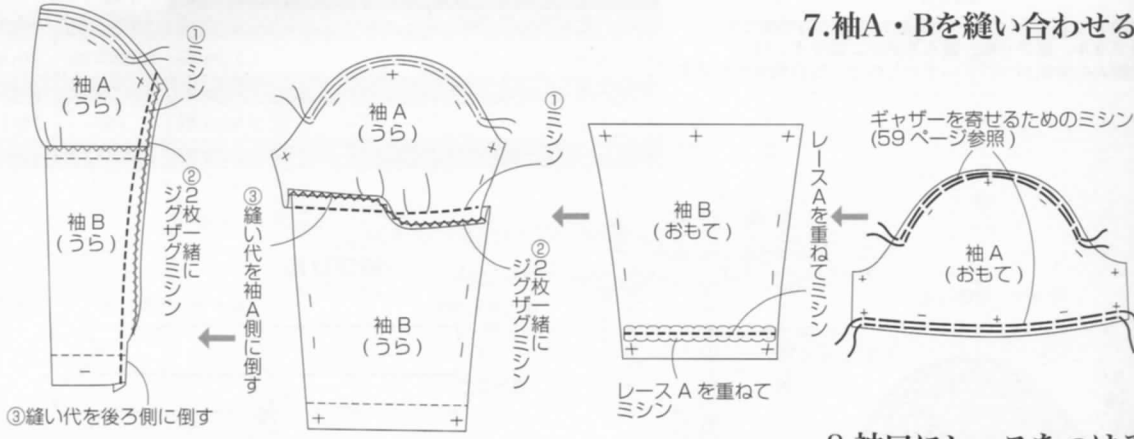

# 8.袖口にレースをつける

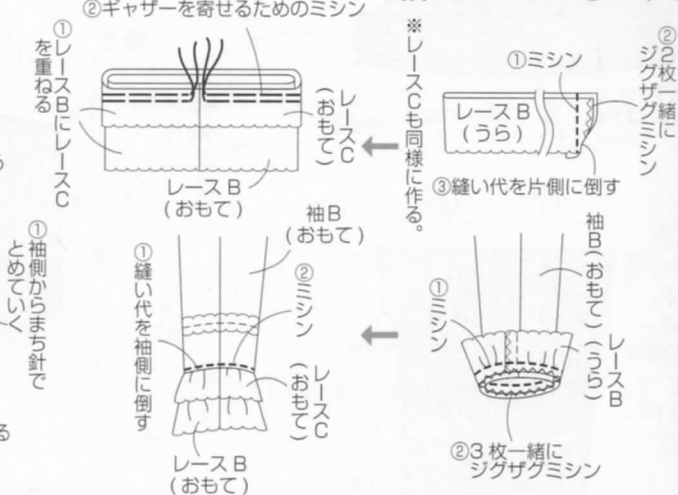

# 9.袖をつける

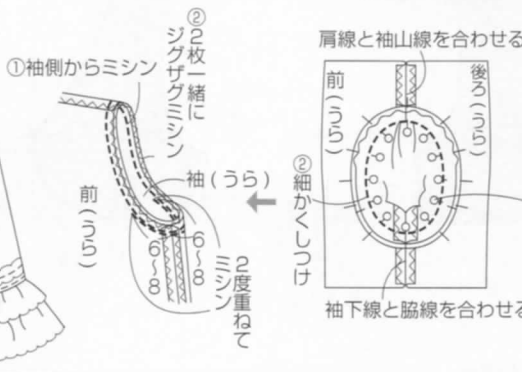

後ろリボンを作り縫いつける (23ページ参照)

# リボン

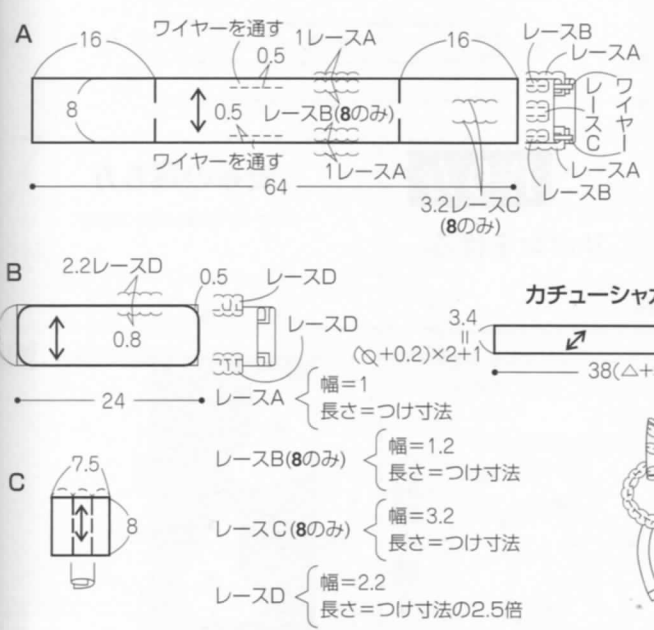

# 材料 (1点分)

8 表布 (ポリエステルコットンブロード)	108cm 幅	40cm
19 表布 (綿ブロード)	110cm 幅	40cm
8 レース A	1.6cm 幅	1m40cm
19 レース A (タックレース)	2cm 幅	1m40cm
レース B (8のみ)	1.2cm 幅	1m40cm
レース C (8のみ)	3.2cm 幅	70cm
レース D	2.2cm 幅	1m70cm
カチューシャ		1個
ワイヤー (テクノロート)	太さ 0.1cm	1m40cm

# 2ページ8 12ページ19

実物大の型紙はついていません

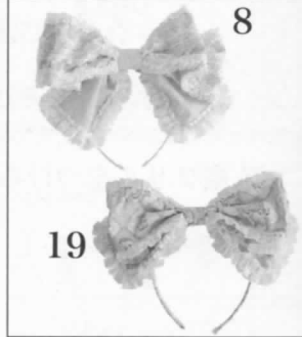

# 表布の裁ち方

数字のないところは1cmの縫い代をつけます。

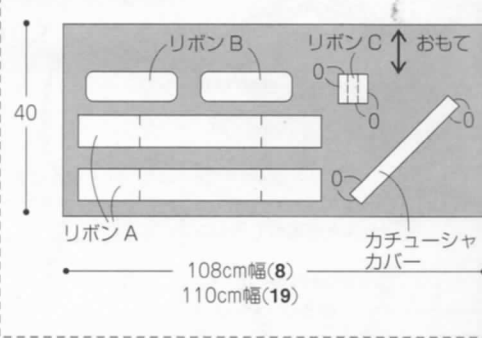

# 2.リボンCを作る

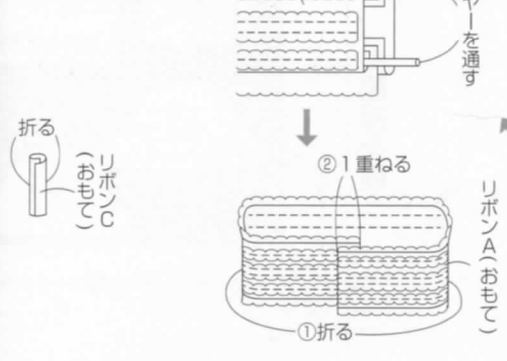

# 1.リボンAを作る

# 作り方

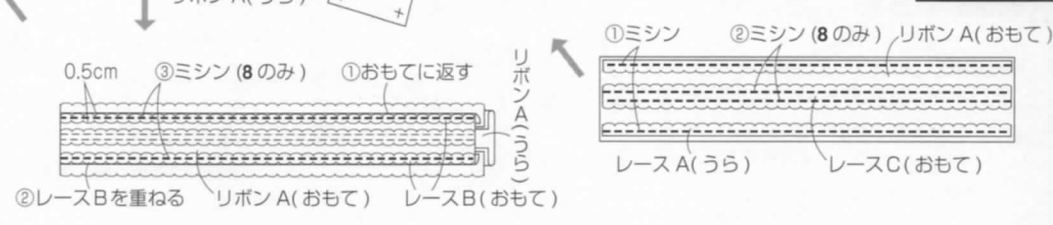

材料 (1点分)  
表布 (綿麻キャンバス) 110cm幅 1m70cm

製図 実物大の型紙がついていませんので、各自製図をします。

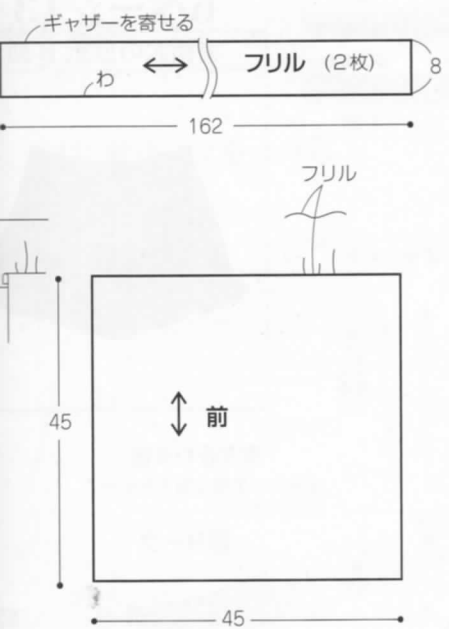

表布の裁ち方

数字のないところは1cmの縫い代をつけます。

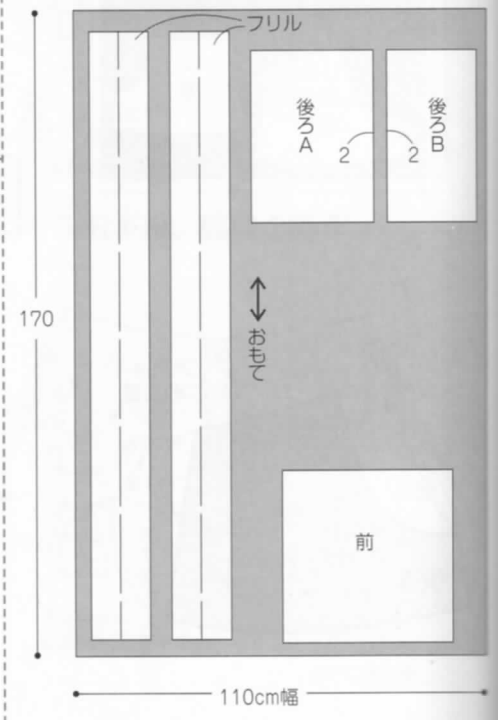

作り方

2. 後ろを作る

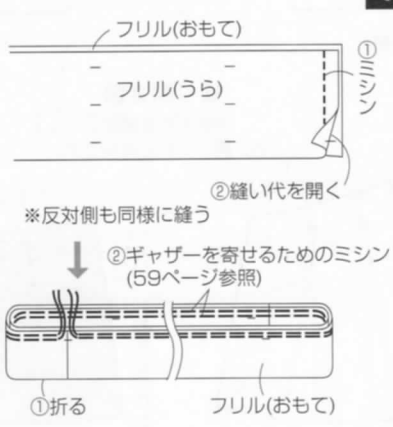
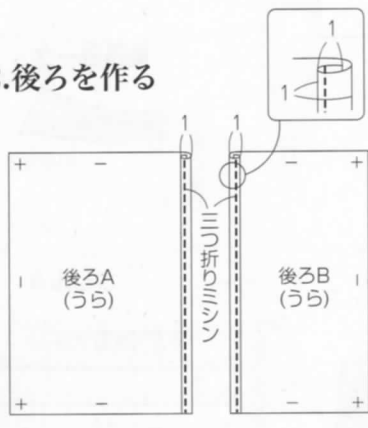

1. フリルを作る

5. でき上がり

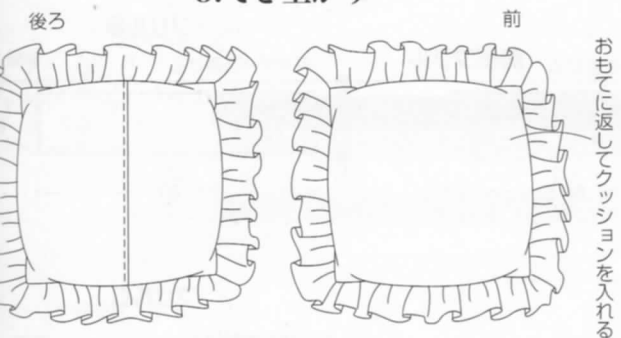

4. 前と後ろを縫い合わせる

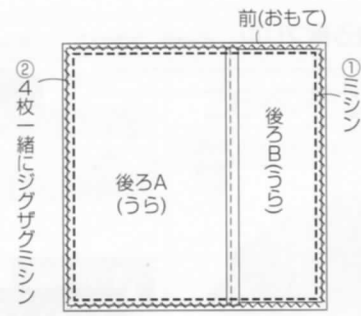

3. 前にフリルを  
仮止める

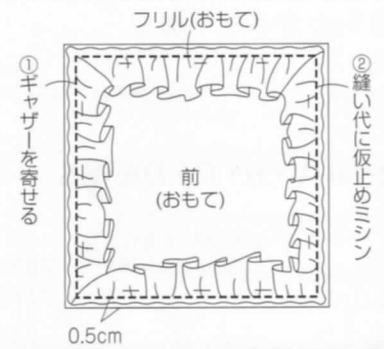

6. でき上がり

5. リボンとカチューシャ  
をくるむ

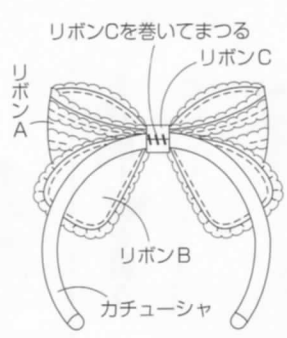

4. カチューシャを作る

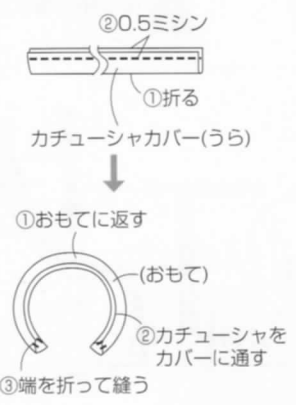

3. リボンBを作る

