

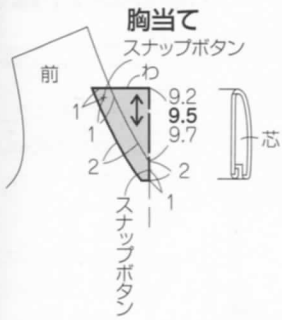

材料 (1点分)		S	M	L
23 表布 (ポリエステルギャバ)	150cm 幅	1m70cm	1m80cm	1m80cm
21 表布 (ポリエステルギャバ)	150cm 幅	1m20cm	1m30cm	1m30cm
別布 A (ポリエステル)	110cm 幅	90cm	90cm	90cm
21 別布 B (ポリエステルギャバ)	150cm 幅	50cm	50cm	50cm
裏布	90cm 幅	1m20cm	1m20cm	1m30cm
接着芯	90cm 幅	70cm	70cm	70cm
スナップボタン	直径0.7cm	7組	7組	7組
コンシールファスナー	56cm	1本	1本	1本
セーラーテープ	0.8cm 幅	3m10cm	3m20cm	3m40cm
両折パイアステープ	1.27cm 幅	60cm	70cm	70cm



数字の見方
Sサイズ
Mサイズ
Lサイズ
1つしかない
数字は共通

製図

製図中の (グレーの部分) は実物大の型紙です。
カフス・スカーフは実物大の型紙がついていませんので、
各自製図をします。

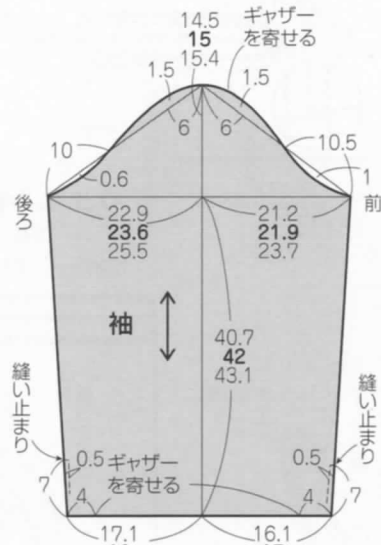
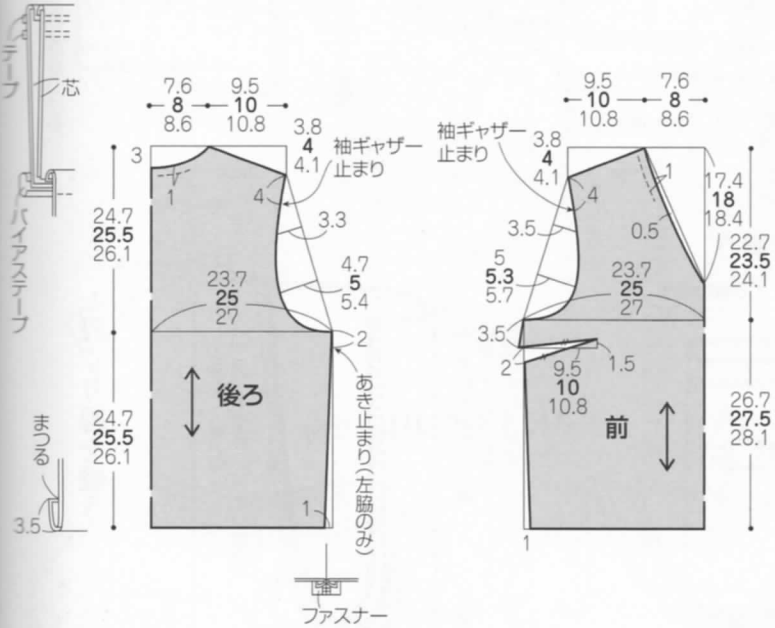

カフス
(21・別布 B)

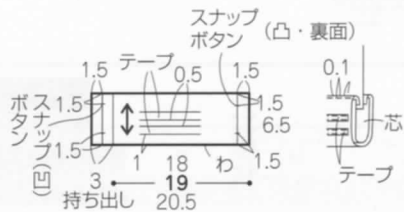

衿

(21・別布 B)

別布Aの裁ち方

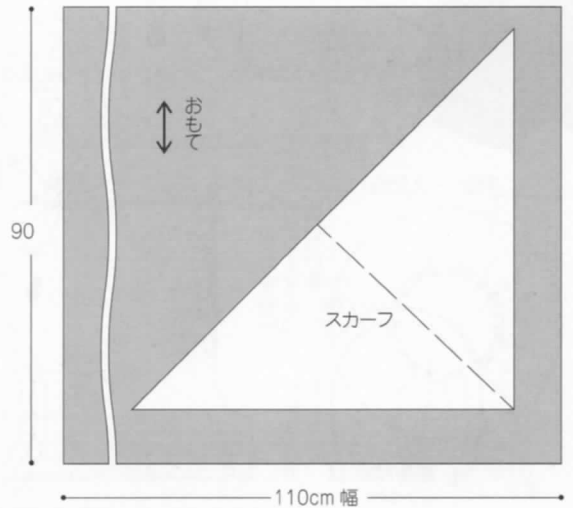

21別布Bの裁ち方

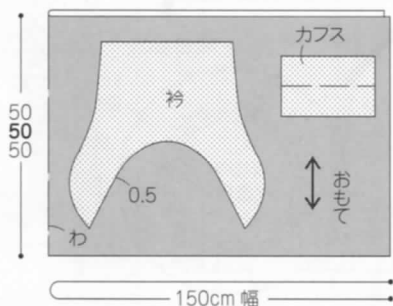

テープ
幅 0.8
長さ 二つ付け寸法

スカーフ
(別布 A)

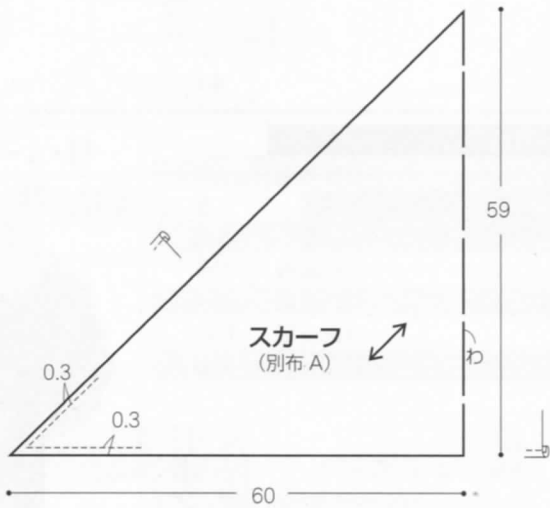

裏布の裁ち方



21表布の裁ち方

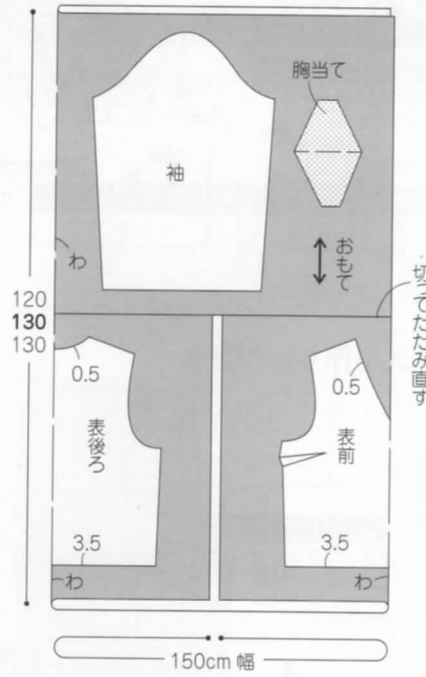

23表布の裁ち方

数字のないところは1cmの縫い代を付けます。

☐ = 接着芯をはる位置

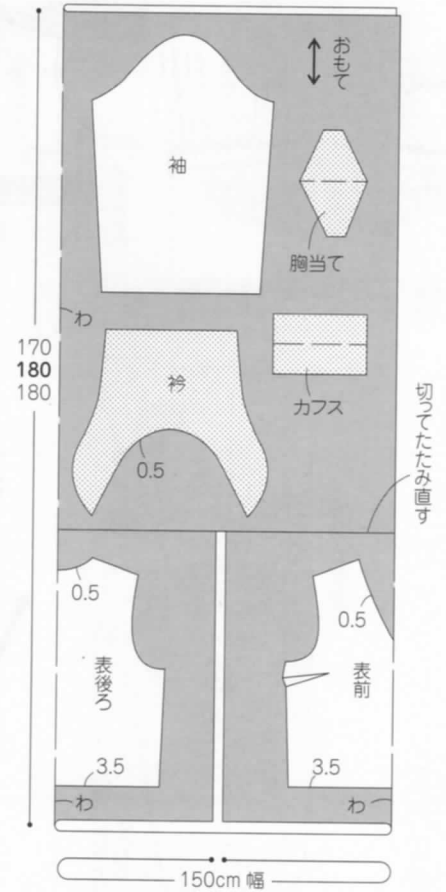

4. 衿を作る

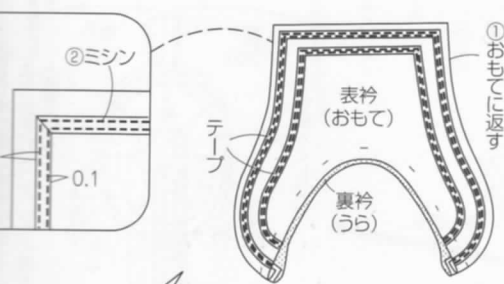
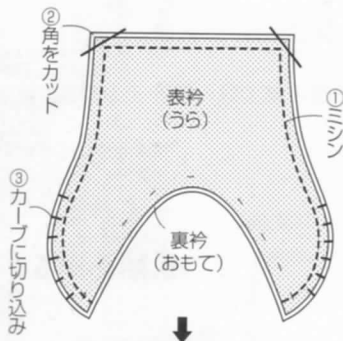

角の縫い方

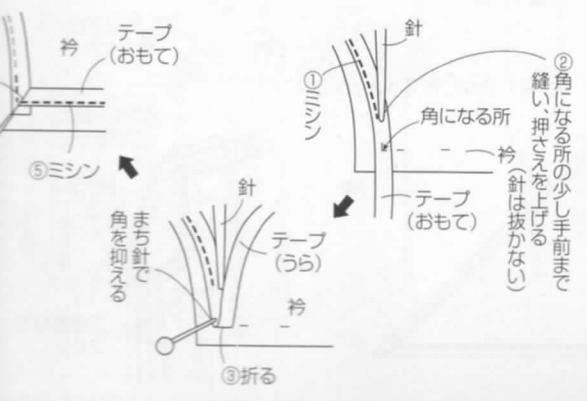

※縫い始める前に芯をはり、袖下線にジグザグミシンをかける

作り方

2. ダーツを縫う

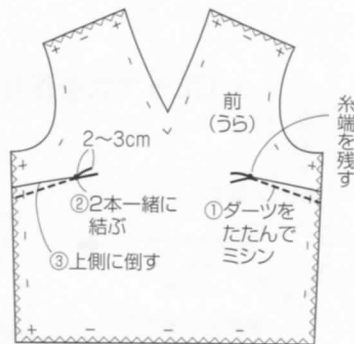

1. 表布と裏布を重ねてとめる

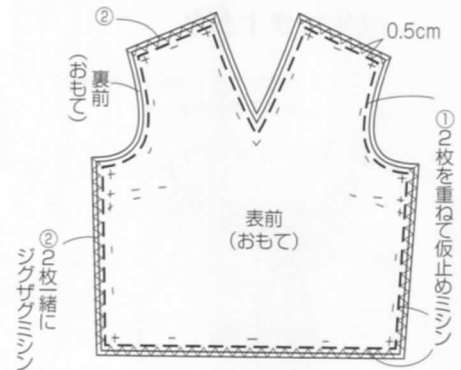

※後ろも同様に縫う

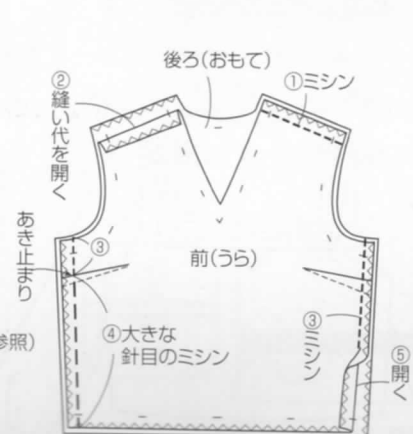
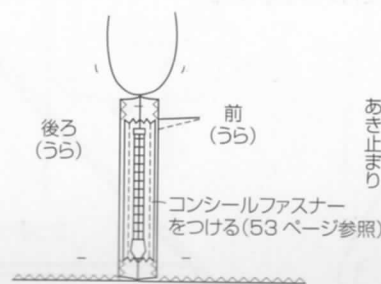

3. 肩線、脇線を縫い、
コンシールファスナーをつける

6. 裾線を縫う

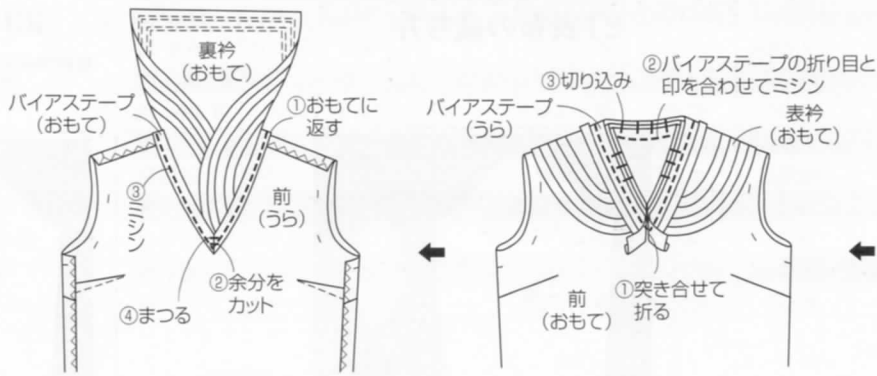
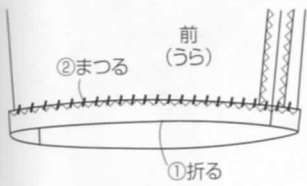

5. 衿をつける



8. カフスを作り、つける

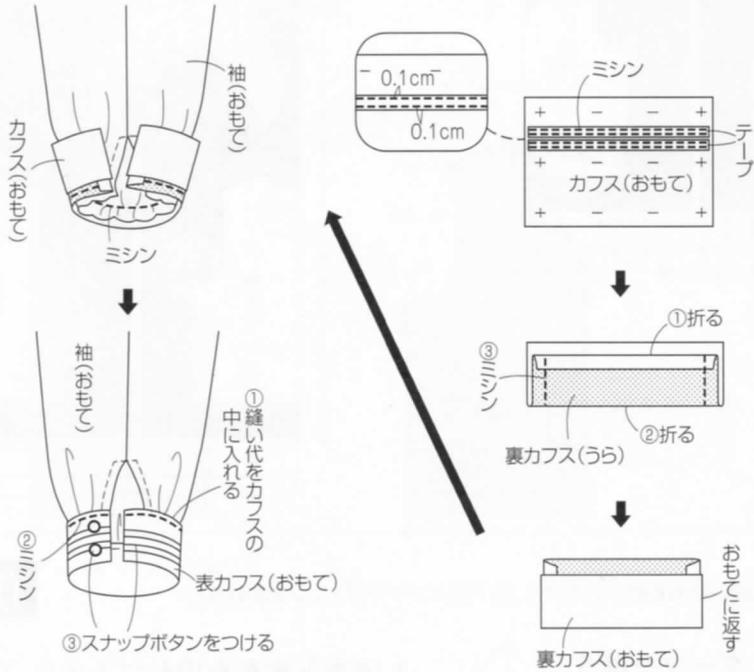

7. 袖を作る

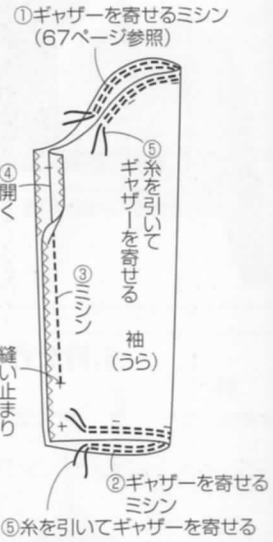

12. でき上がり

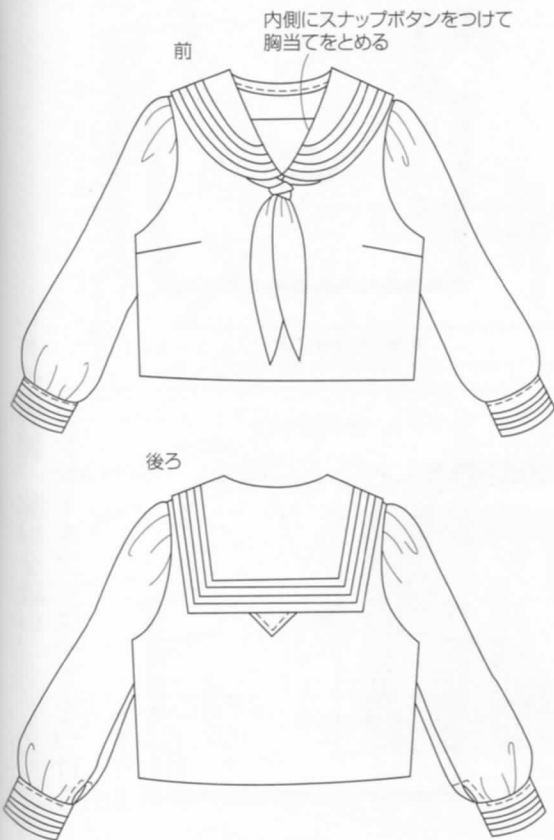

10. カフスを作り、つける

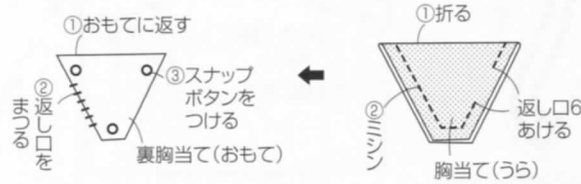

9. 袖を作る

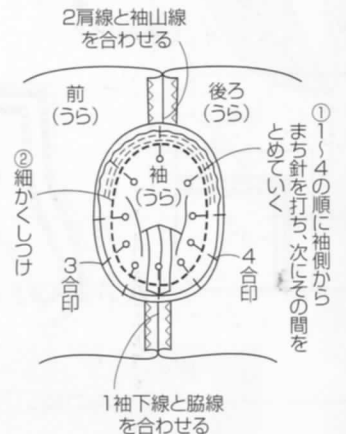

11. スカーフを作る

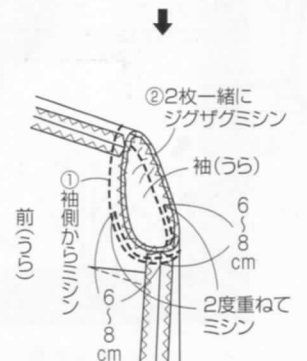
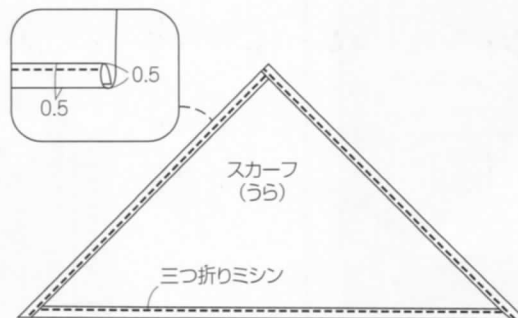

数字の見方
Sサイズ
Mサイズ
Lサイズ
1つしかない
数字は共通

材料		S	M	L
表布 (ポリエステルギャバ)	150cm 幅	1m20cm	1m30cm	1m40cm
接着芯	90cm 幅	20cm	20cm	20cm
セーラーテープ	0.8cm 幅	1m20cm	1m20cm	1m30cm
フラットニットファスナー	12.5cm	1本	1本	1本
カギホック		1組	1組	1組
インサイドベルト	3.5cm 幅	80cm	90cm	90cm



※表布が透けて肌が見えてしまう場合は no.25ベチパンツを作り着用しましょう。(作り方は111ページ)

製図

製図中の (グレーの部分) は実物大の型紙です。

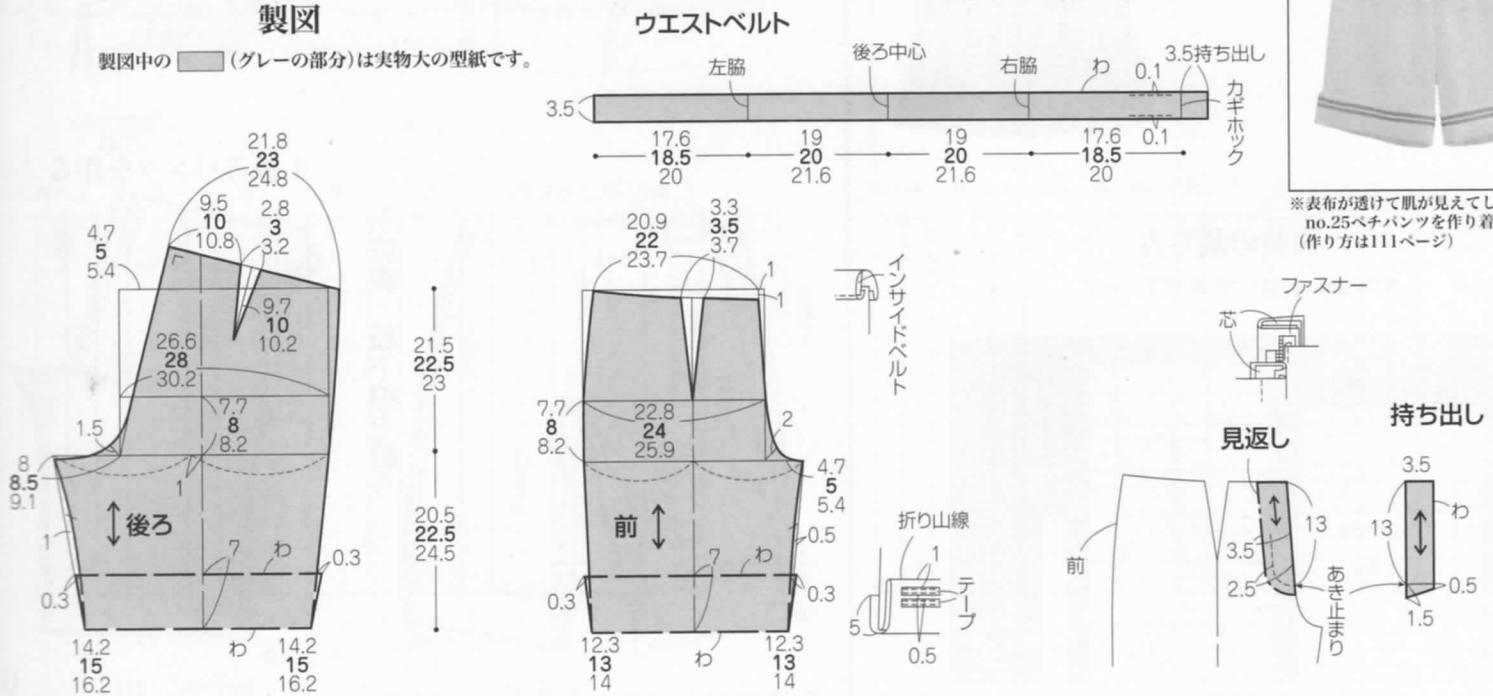

※縫い始める前に芯をはり、脇線・股上線・股下線・見返し線にジグザグミシンをかける

作り方

3.ファスナーあきを作る

1.ダーツを縫う

表布の裁ち方

数字のないところは1cmの縫い代をつけます。

■ = 接着芯をはる位置

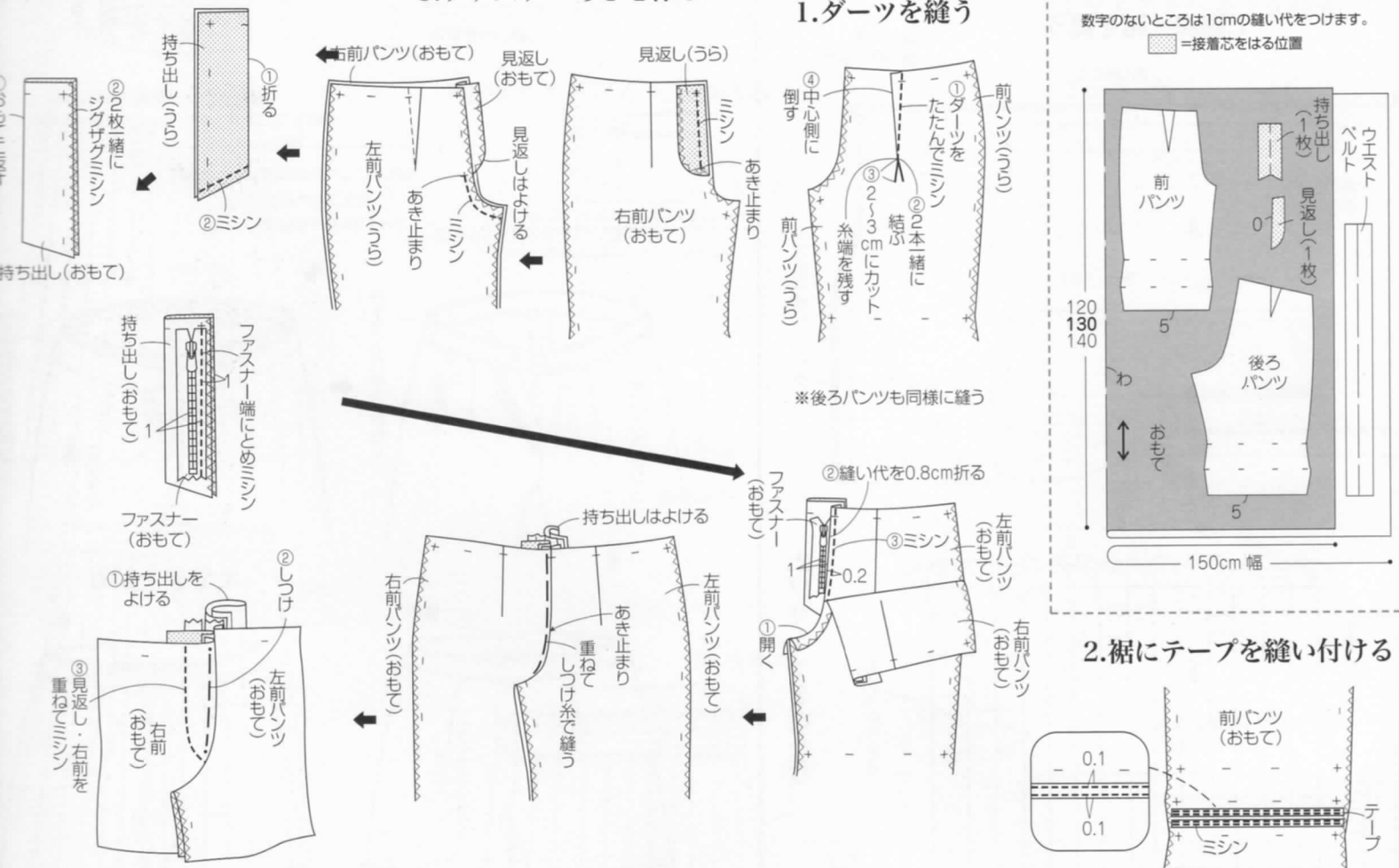

※作り方は104ページに続きます。

実物大の型紙はついていません

数字の見方
Sサイズ
Mサイズ
Lサイズ
1つしかない
数字は共通



表布の裁ち方

数字のないところは1cmの縫い代をつけます。

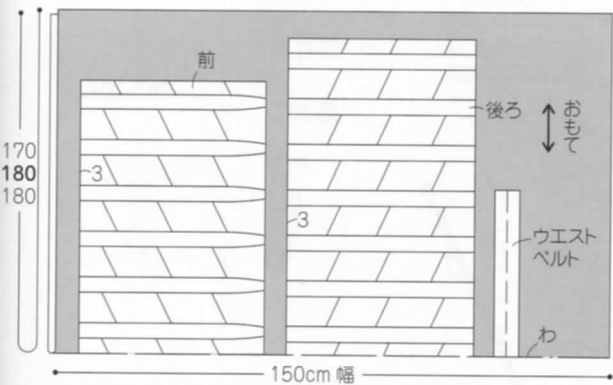

※縫い始める前に裾線にジグザグミシンをかける

作り方

1.脇線・裾を縫う

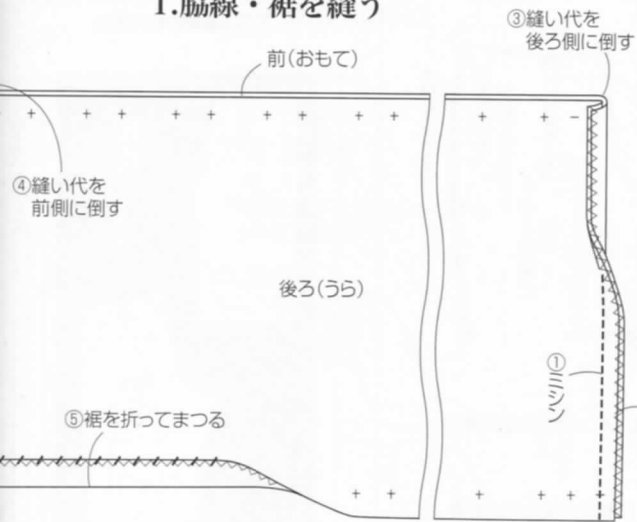

2.プリーツをたたむ

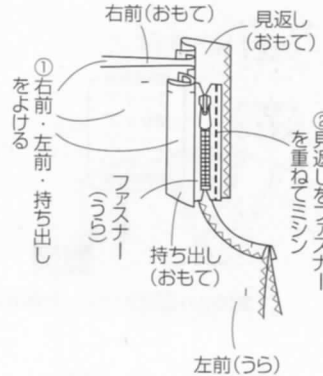
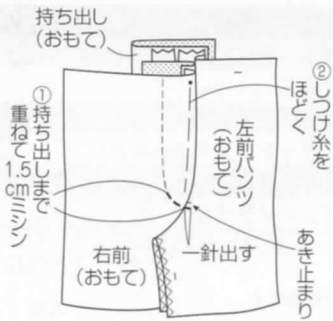
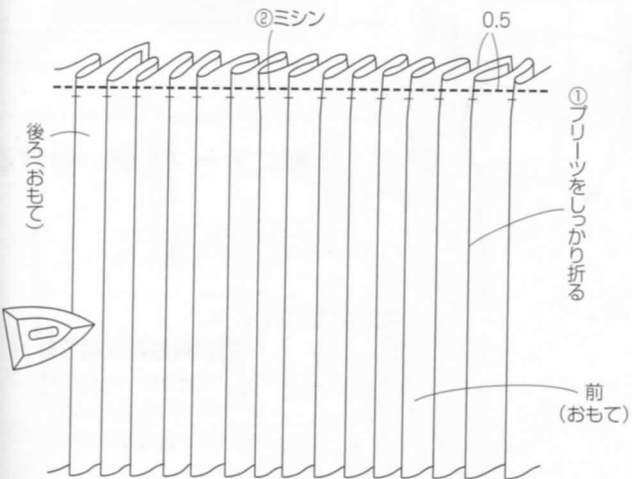

4.後ろパンツを作る

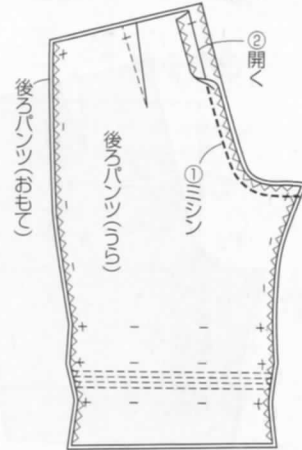

5.脇線・股下線を縫う

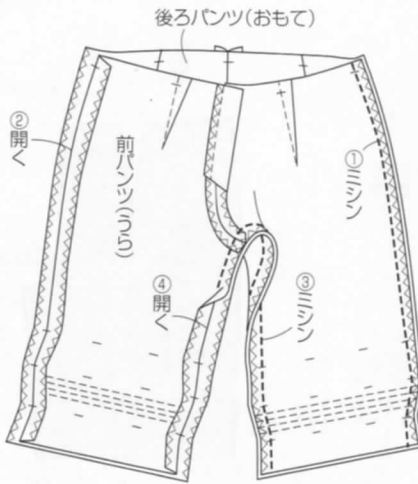

7.ウエストベルトを作り、つける

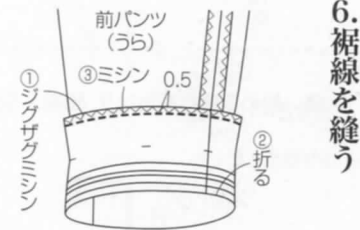
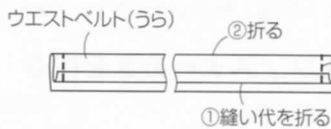

6.裾線を縫う

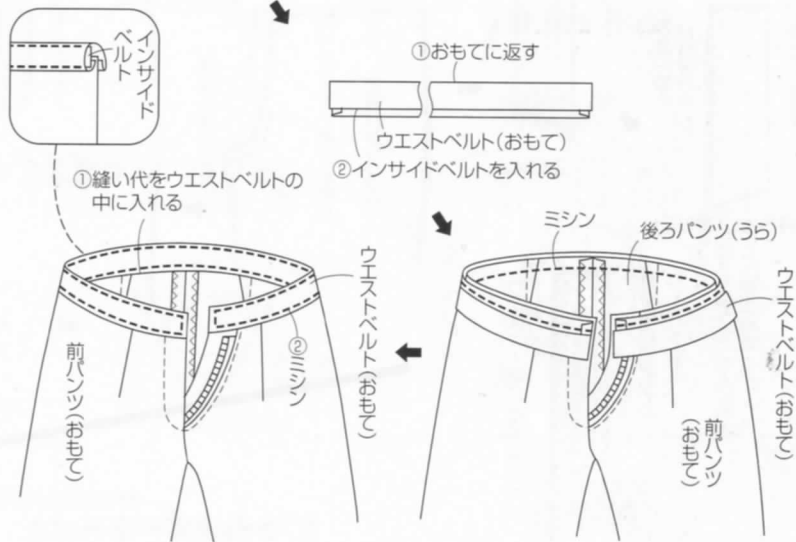

8.でき上がり

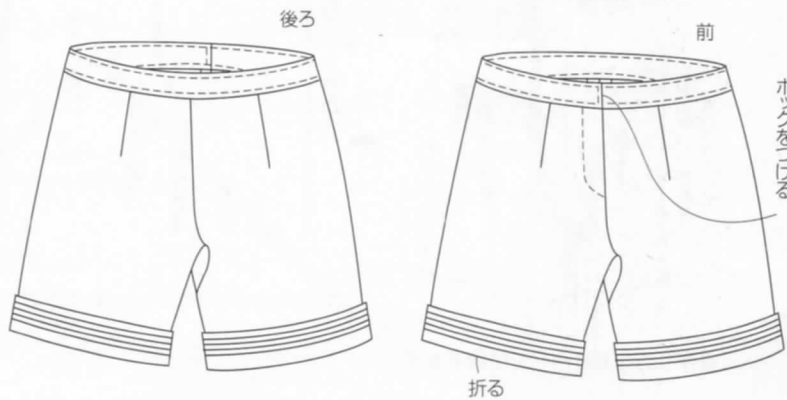

数字の見方
Sサイズ
Mサイズ
Lサイズ
1つしかない
数字は共通

材料		S	M	L
表布 (ポリエステルギャバ)	150cm 幅	1m70cm	1m80cm	1m80cm
インサイドベルト	3.5cm 幅	40cm	40cm	40cm
ゴムテープ	2.5cm 幅	40cm	40cm	40cm

製図

実物大の型紙がついていませんので、各自製図をします。

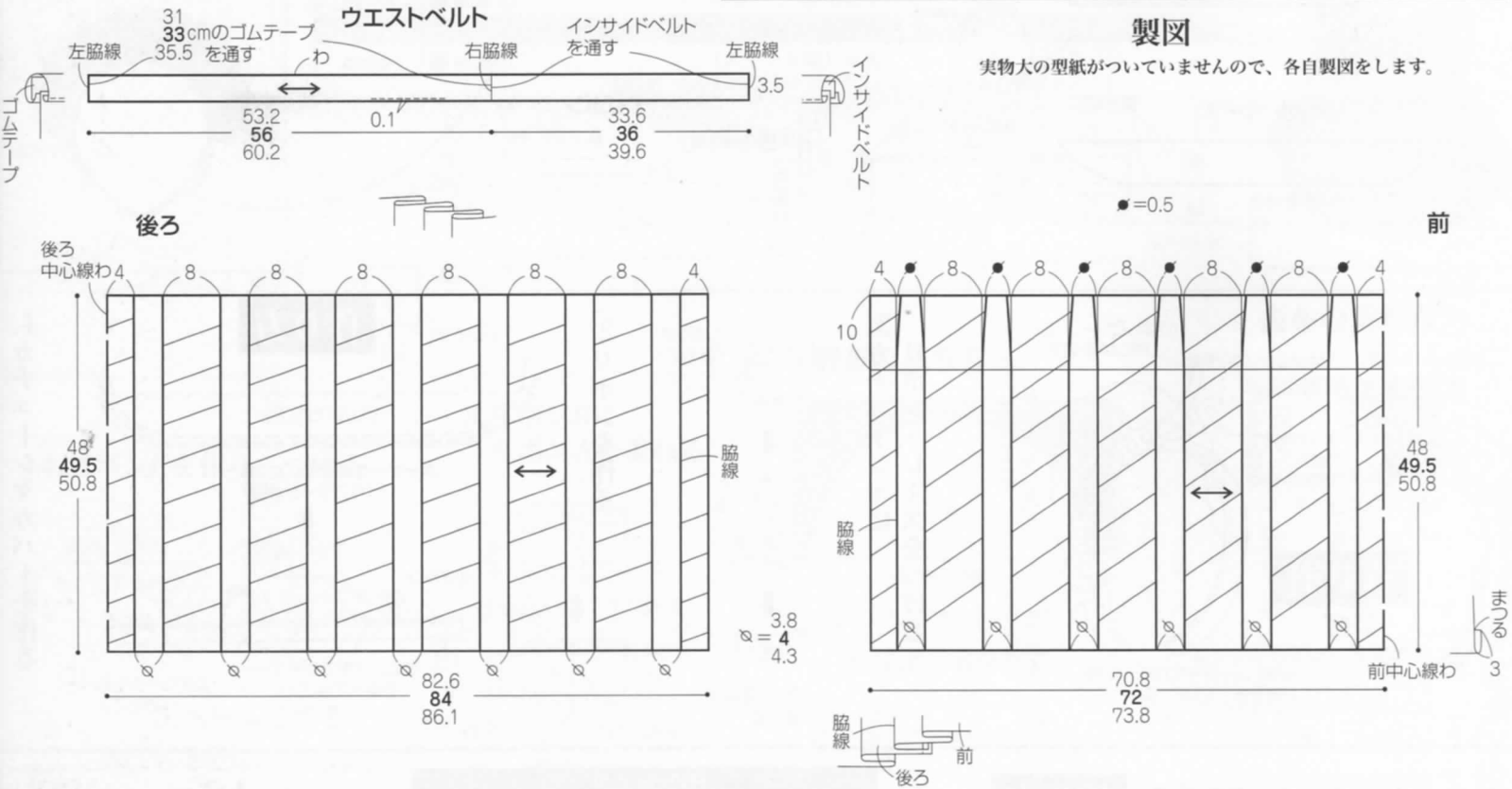

5.でき上がり

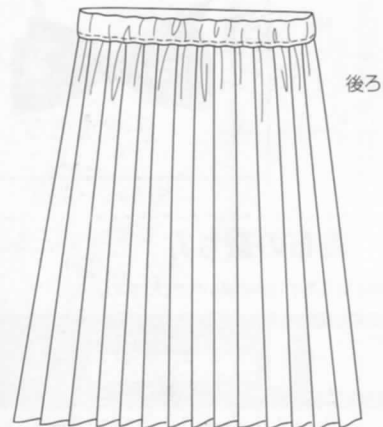

4.ウエストベルトをつける

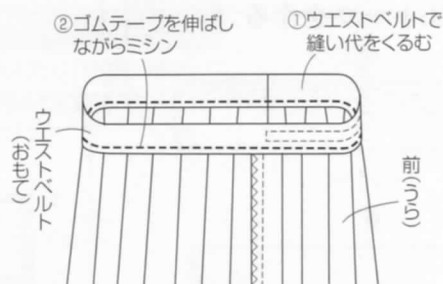
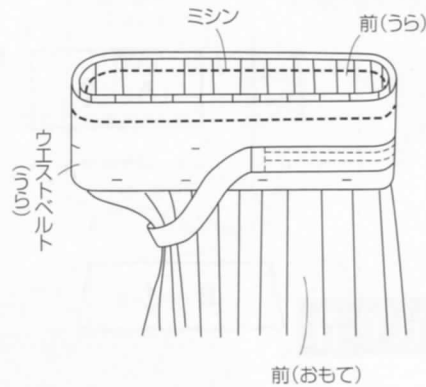

3.ウエストベルトを作る

