

9の材料		S	M	L
表布(ベルヴィアンバナマプリント)	110cm幅	3m50cm	3m60cm	3m70cm
接着芯	90cm幅	30cm	30cm	30cm
ボタン	直径1cm	2個	2個	2個
ブレード(H794-601-002/ハマナカ)	1cm幅	3m10cm	3m20cm	3m40cm
リボン(SIC-121-46/SHINDO)	1cm幅	2m40cm	2m40cm	2m50cm
レース(SIC-7221-00/SHINDO)	2.5cm幅	2m	2m10cm	2m20cm
コンシールファスナー	56cm	1本	1本	1本
スプリングフック		1組	1組	1組

数字の見方
上から順に
Sサイズ
Mサイズ
Lサイズ
1つしかない
数字は共通

実物大の型紙B面



表布の裁ち方

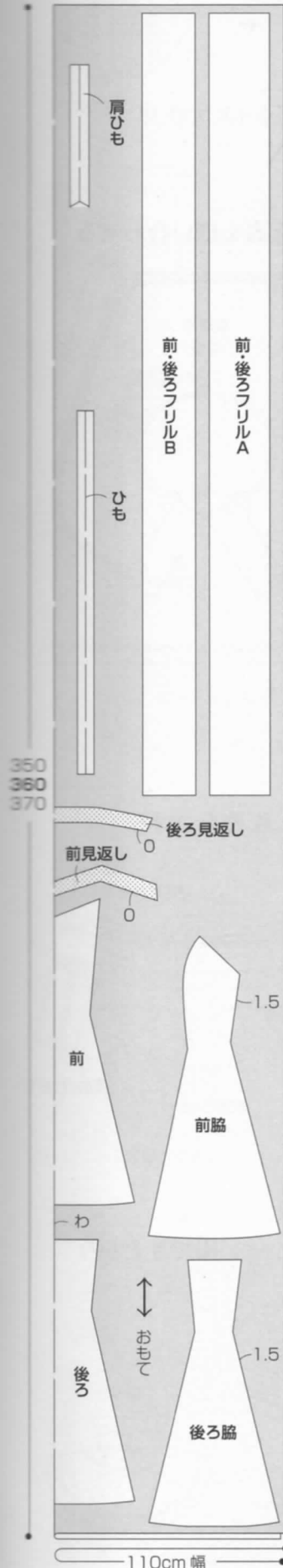

ひもの通し方



9製図

製図中の (グレーの部分) は実物大の型紙です

※肩ひも、ひも、前後フリルA・Bの実物大の型紙はついていません。各自製図します。

|| 接着芯をはる位置

1 数字のないところは1cmの縫い代を付けます。

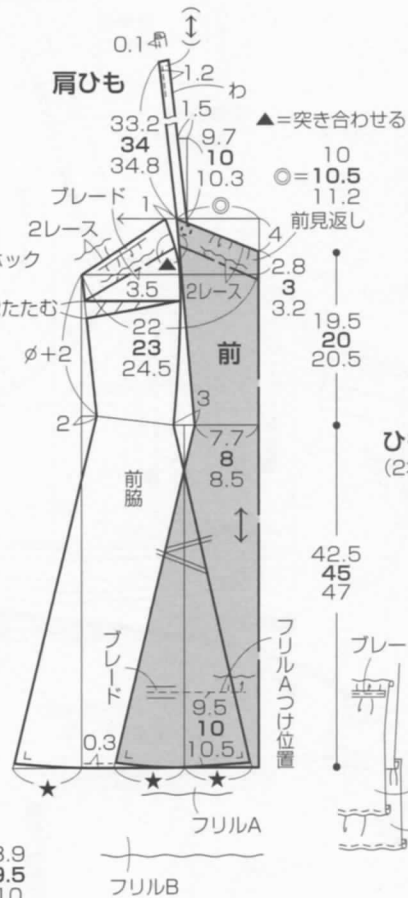
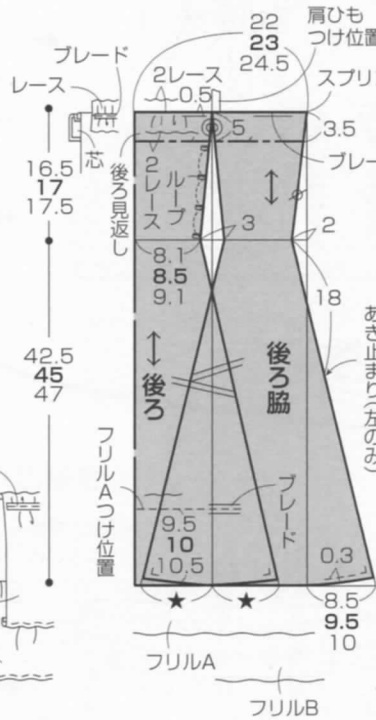
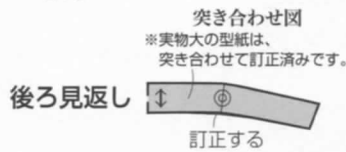

突き合わせ図
※実物大の型紙は、突き合わせて訂正済みです。

前見返し

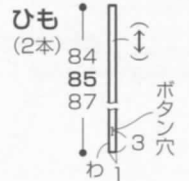
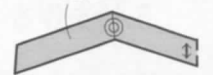

レース 幅12
長さ11つけ寸法の2倍

前後フリルA (2枚)

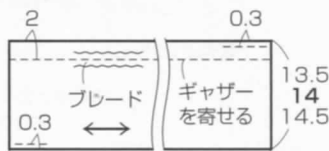

前フリル 後ろフリル

前フリル	後ろフリル
177.8	181.5
188	192
199	203.2

前後フリルB (2枚)

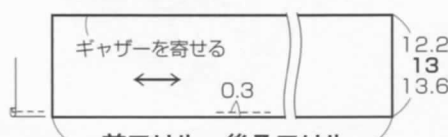

前フリル 後ろフリル

前フリル	後ろフリル
177.8	181.5
188	192
199	203.2

たたみ方図
※実物大の型紙は、たたまれて訂正済みです。

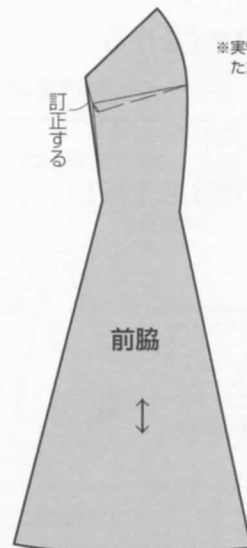

※縫い始める前に芯をはり、
布端にジグザグミシンをかける

9作り方

1.切り替え線を縫う

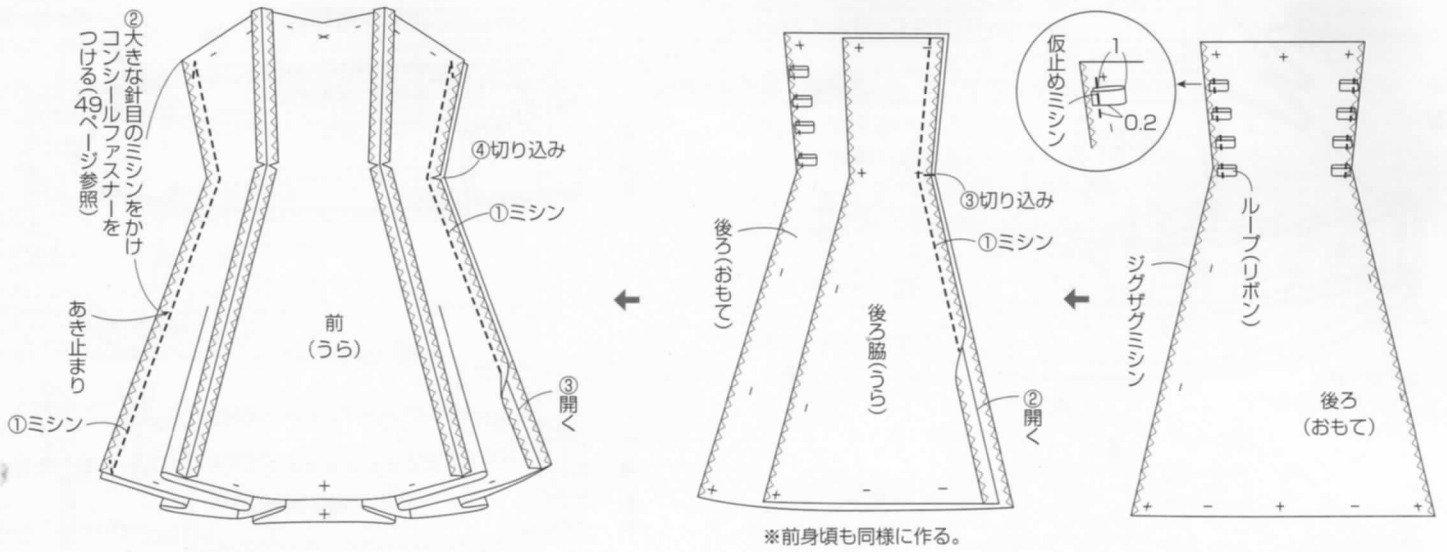

3.見返しを作り、つける

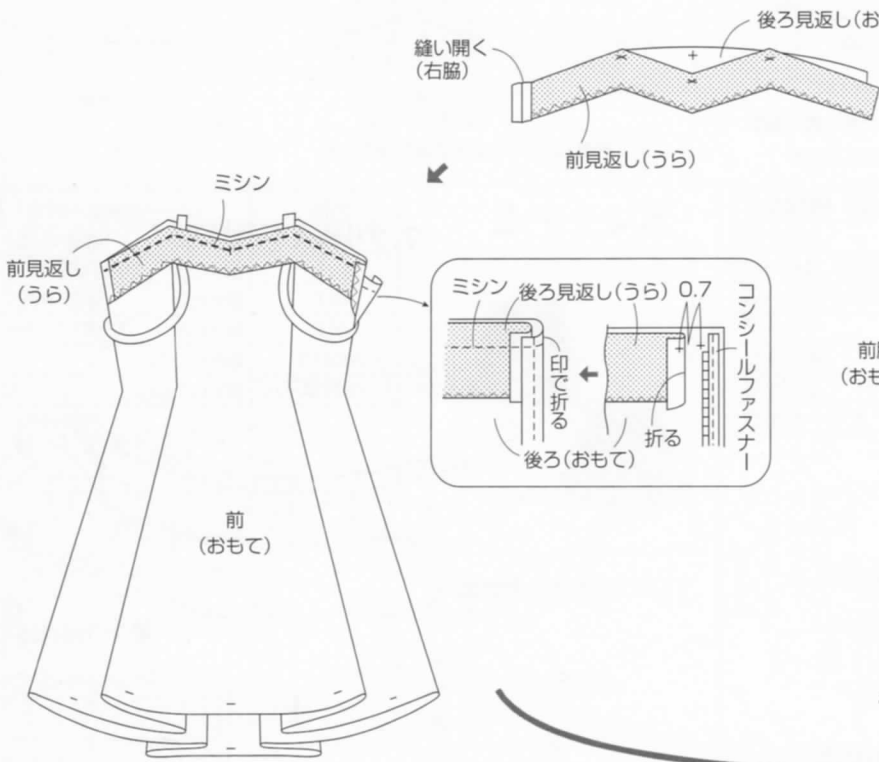

2.肩ひもを作り、つける

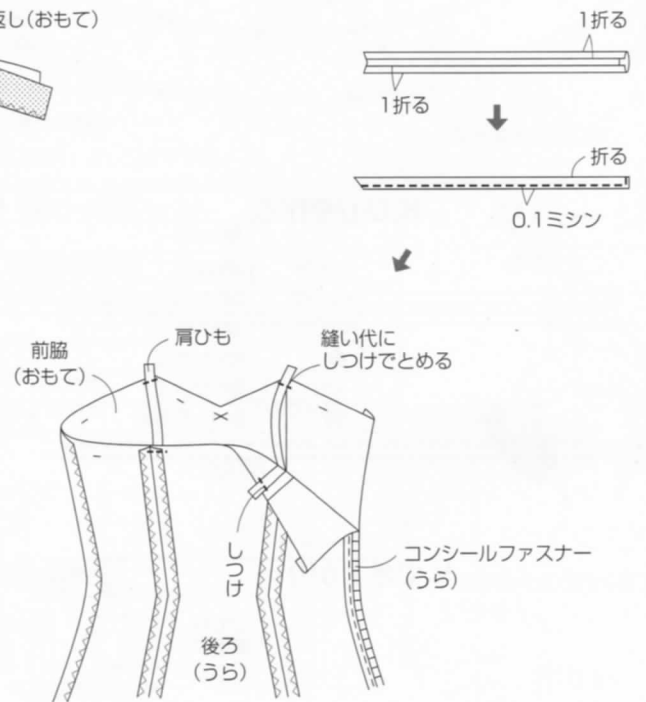

4.身頃にレースをつける

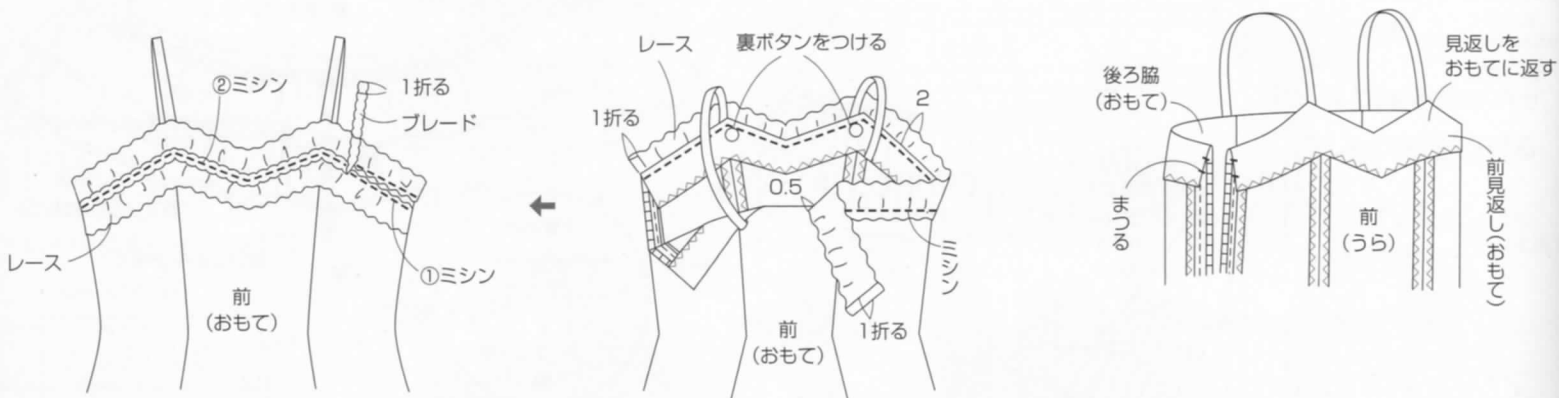

6.フリルBをつける

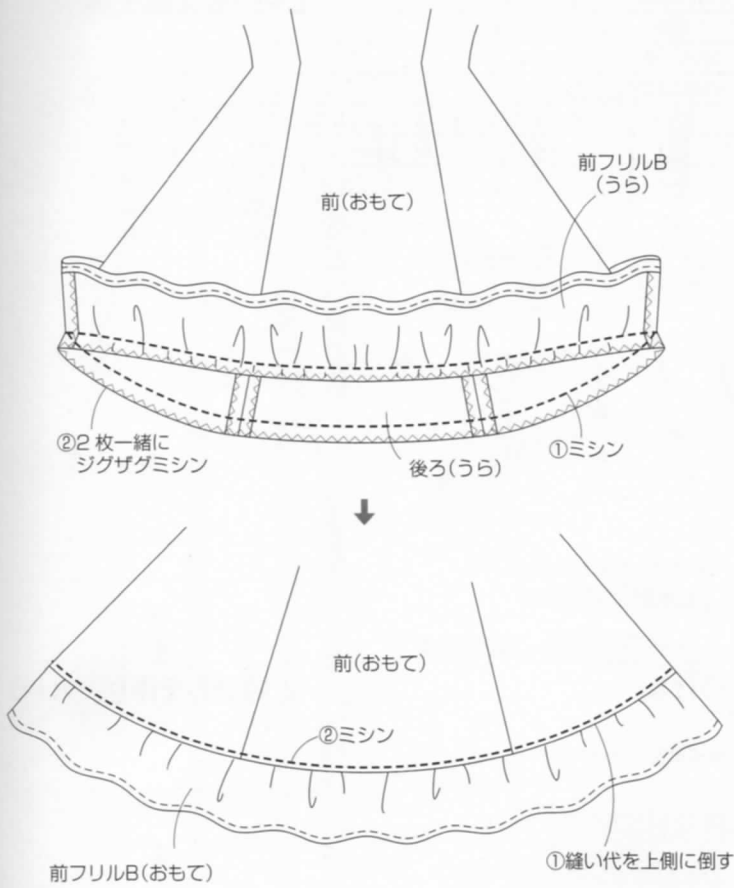

5.フリルを作る

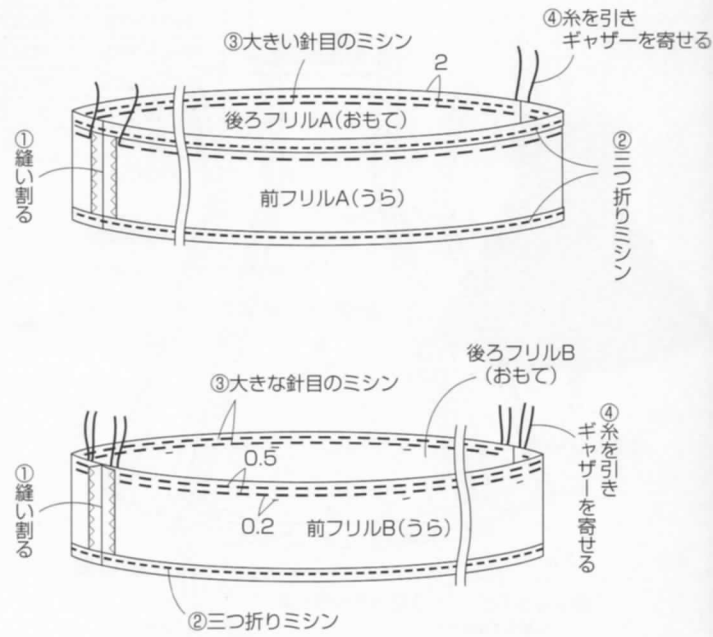

8.ひもを作る



7.フリルAをつける

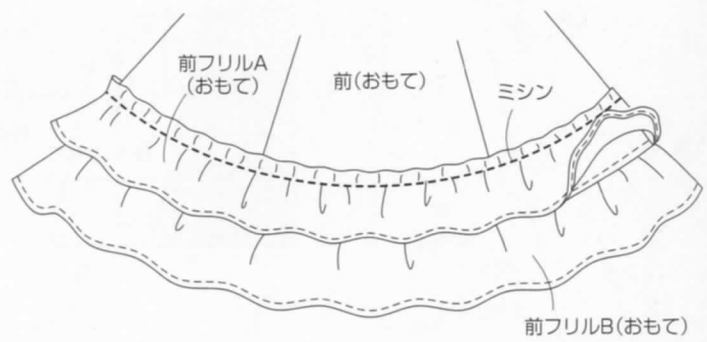

9.でき上がり

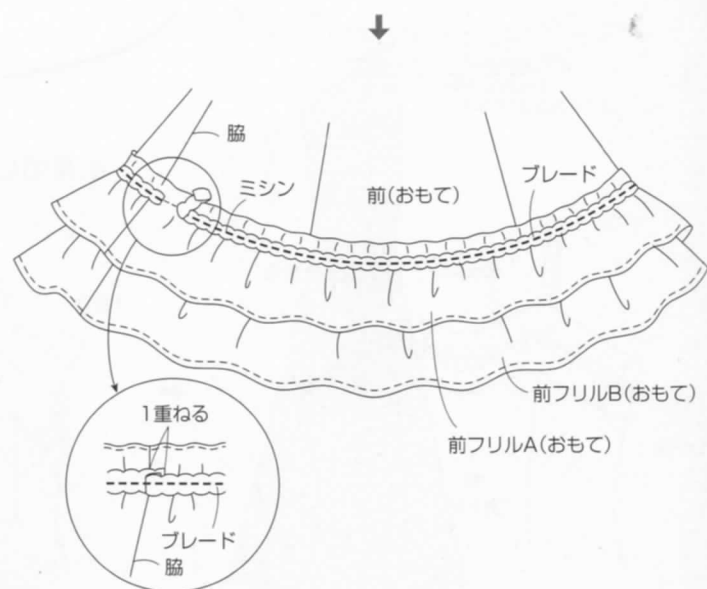
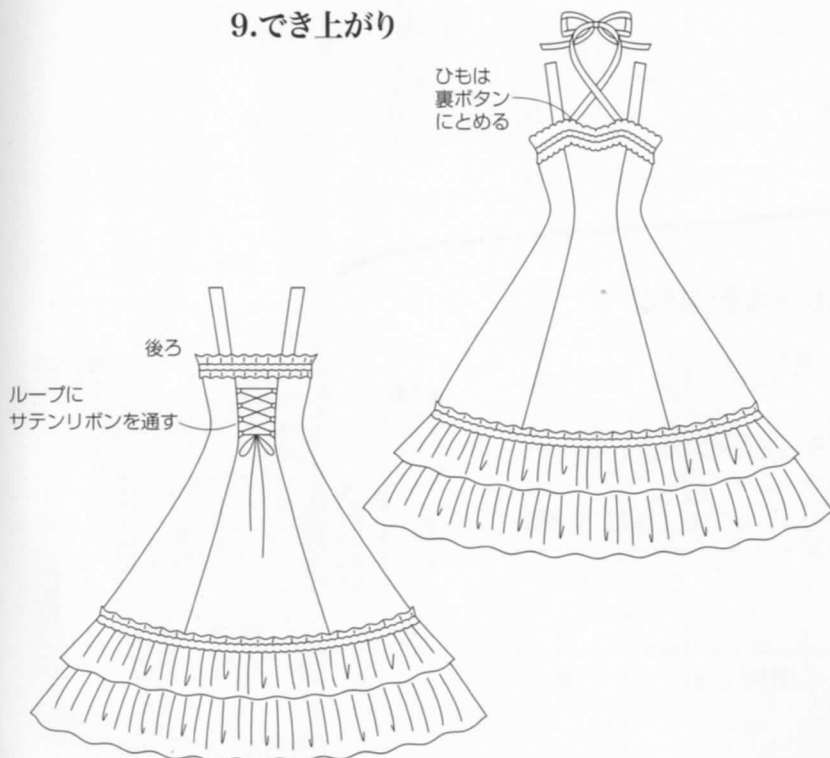

30・32の材料(1作品分)		S	M	L
表布(28・31分含/バックサテンシャンタン/オカダヤ)	110cm幅	1m70cm	1m80cm	1m90cm
別布(ロマンチックチュール/オカダヤ)	110cm幅	4m30cm	4m40cm	4m50cm
接着芯	90cm幅	30cm	30cm	30cm
グログランリボン(H714-024/ハマナカ)	2.4cm幅	2m	2m	2m10cm
コンシールファスナー	56cm幅	1本	1本	1本
スプリングホック		1個	1個	1個
28・31の材料		S	M	L
カチューシャ		1個	1個	1個
グース(ダチョウの羽/F-2 オカダヤ)(白・黒)		各20枚	各20枚	各20枚
リボン(オーガンジーリボン)	5cm幅	1m	1m	1m

数字の見方
上から順に
Sサイズ
Mサイズ
Lサイズ
1つしかない
数字は共通

27ページ30

実物大の型紙B面



27ページ32

実物大の型紙B面



27ページ28・3

実物大の型紙はついていません



30・32製図

製図中の (グレーの部分) は実物大の型紙です
(この作品は6ページ9の型紙をアレンジして使用します。製図は72ページにあります。)

※スカート、フリルA~Dの実物大の型紙はついていません。各自製図します。

型紙のアレンジ方法

- ①身頃はウエストライン(WL)でカットして使用する
- ②スカート・フリルを製図して、作りつける。

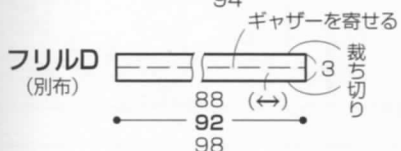
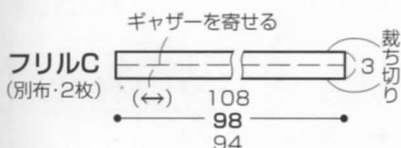
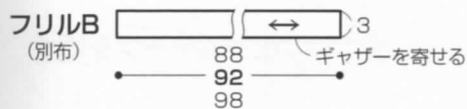
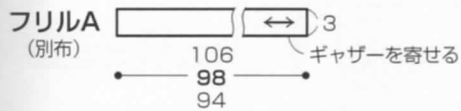

■ = 接着芯をはる位置
数字のないところは1cmの縫い代をつけます。

表布の裁ち方

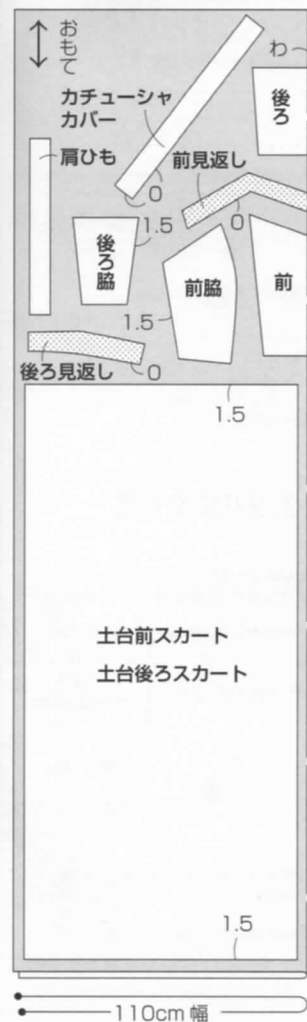

突き合わせ図
※実物大の型紙は、突き合わせて訂正済みです。

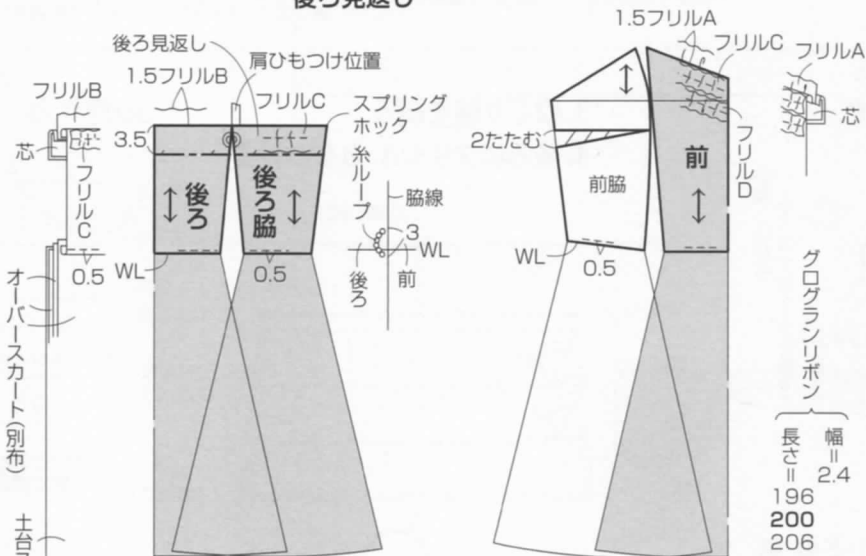
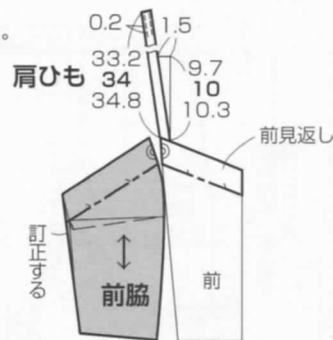
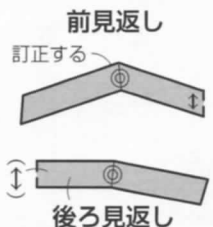

グログランリボン
長さ 196 200 206
幅 2.4

オーバースカート
土台スカート

オーバースカート
土台スカート

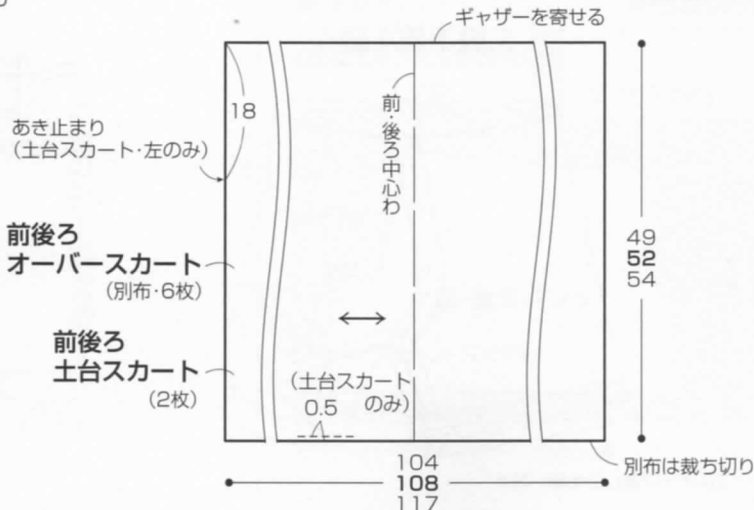

28・31製図

※実物大の型紙はついていません。各自製図します。

リボン(オーガンジーリボン)
各2個作る

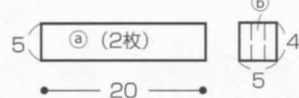

カチューシャカバー
($\phi + 0.2$) $\times 2 + 1$

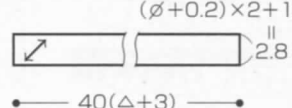

2.スカート以外の脇線を縫う

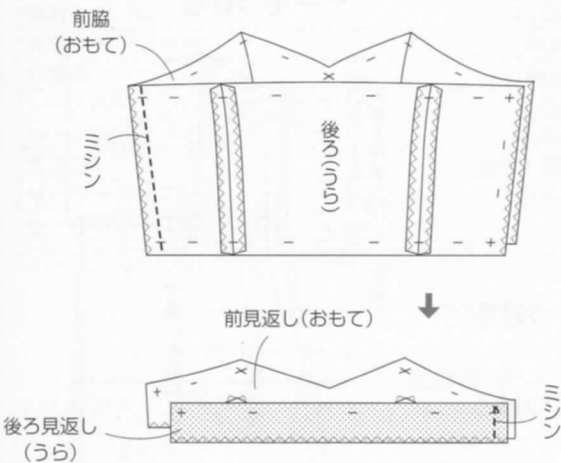

30・32作り方

1.前後の切り替え線を縫う

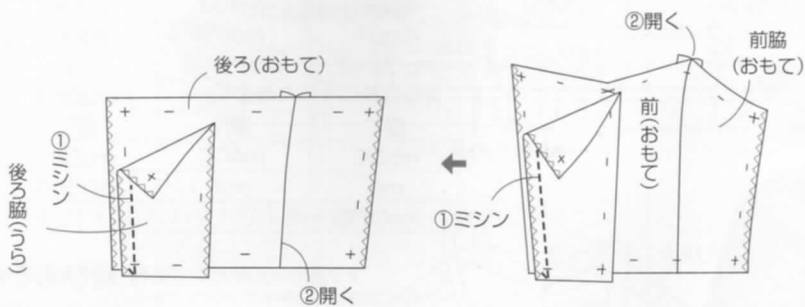

3.表身頃にフリルA・Bをつける

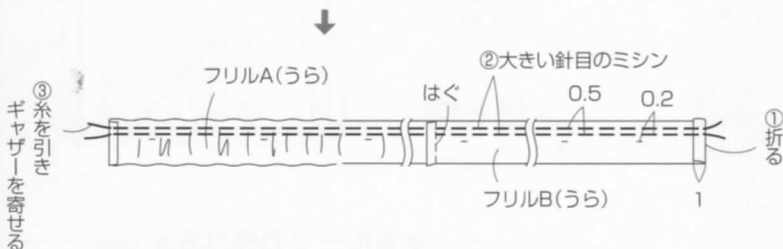
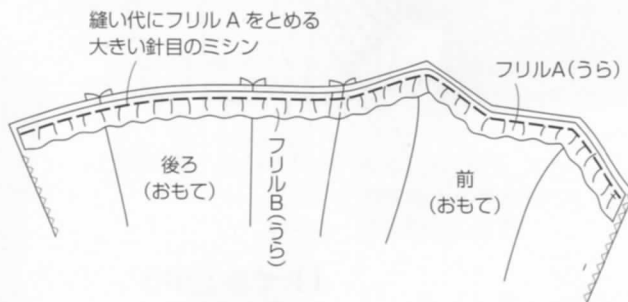

4.オーバースカートと土台スカートを作る

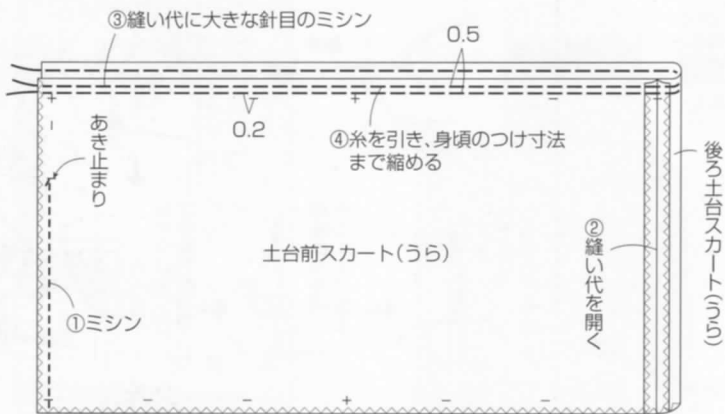

別布の裁ち方

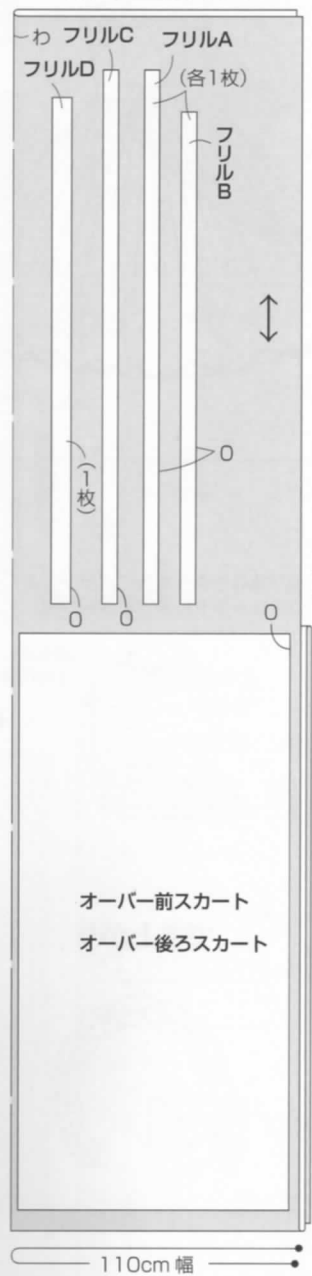

6.身頃とスカートを縫い合わせる

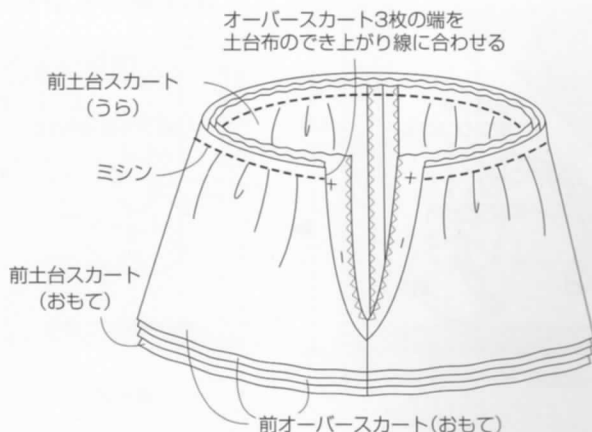
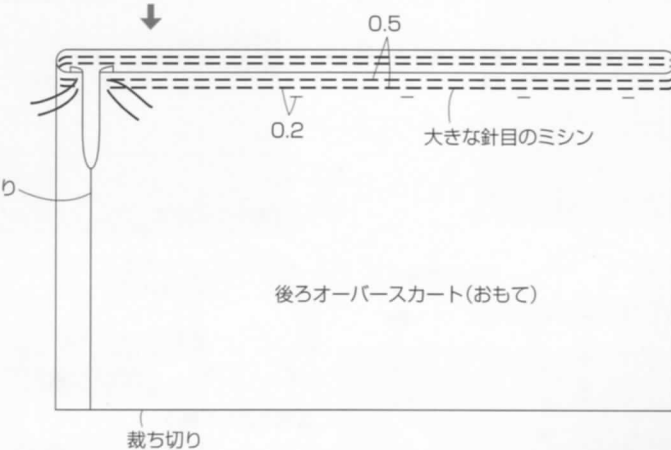
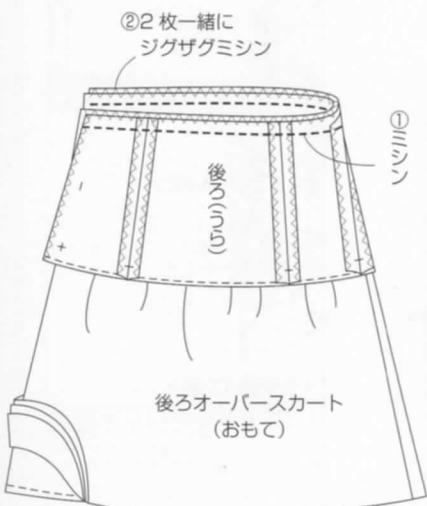

5. オーバースカートと土台スカートを合わせて縫う

10.身頃にフリルC・Dをつける

(フリルDも同様に作る)

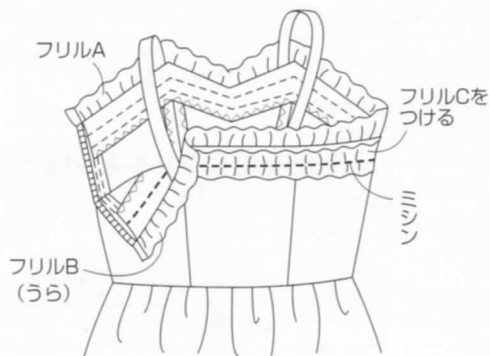
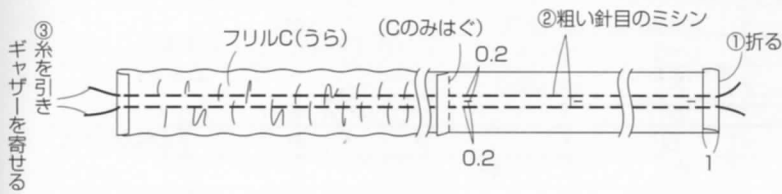

8.肩ひもを作り、つける
(73ページ参照)

9.見返しを作り、つける
(73ページ参照)

7.左側にコンシールファスナーをつける

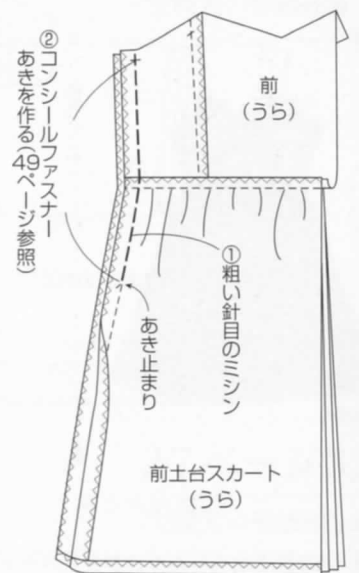

11.でき上がり

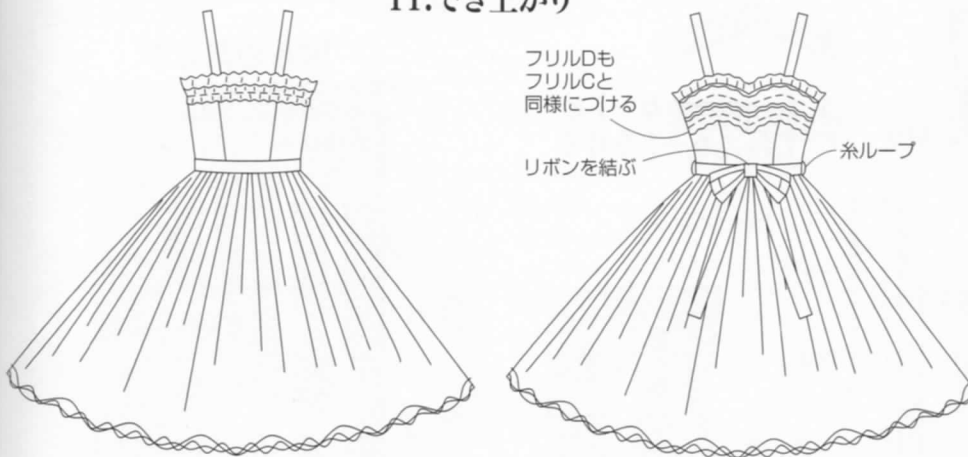

糸ループの作り方

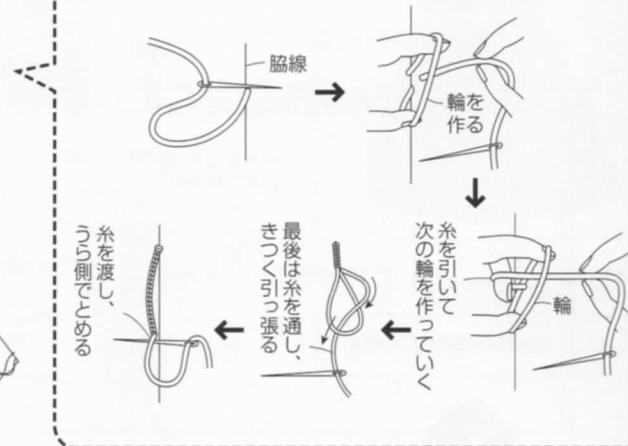

28・31作り方

羽が重なり合うようにバランスよくカチューシャにまつ(約20枚)

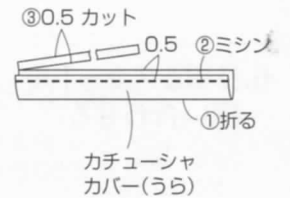
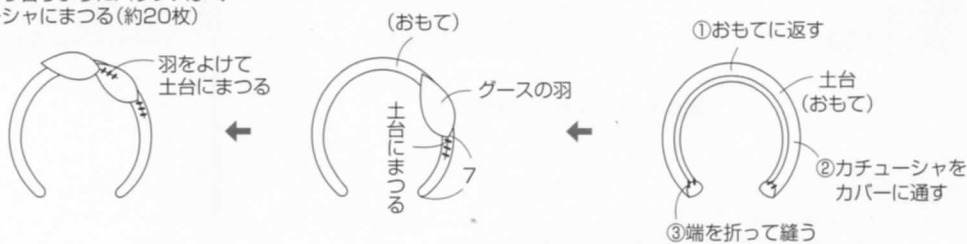

でき上がり

